

RP 350/RP 351 Press Tools



Table of Contents

| | |
|---|-------------------|
| Recording Form For Machine Serial Number | 1 |
| Safety Symbols/Symbols | 2 |
| General Power Tool Safety Warnings | |
| Work Area Safety | 2 |
| Electrical Safety | 2 |
| Personal Safety | 3 |
| Power Tool Use And Care | 3 |
| Battery Tool Use And Care | 3 |
| Service | 4 |
| Specific Safety Information | |
| Press Tool Safety..... | 4 |
| RIDGID® Contact Information | 4 |
| Description | 4 |
| Specifications | |
| Standard Equipment | 7 |
| Pre-Operation Inspection | 7 |
| Set-Up And Operaton | 8 |
| Removing/Installing Attachment | 8 |
| Preparing Connection | 8 |
| Pressing A Fitting With Typical Scissor Jaws | 9 |
| Pressing A Fitting With Typical Actuator And Press Ring Set | 10 |
| Inspecting The Pressed Connection | 10 |
| Bluetooth Functions (Wireless Data Transfer)..... | 10 |
| Cold Weather Operation | 10 |
| Storage | 11 |
| Maintenance Instructions | |
| Cleaning And Lubrication..... | 11 |
| Service And Repair | 11 |
| Troubleshooting | 12 |
| Optional Equipment | 12 |
| Disposal | 13 |
| Electromagnetic Compatibility (EMC) | 14 |
| FCC/ISED Statement) | 14 |
| EC Declaration of Conformity | Inside Back Cover |
| Lifetime Warranty | Back Cover |

*Original Instructions - English

RP 350/RP 351

Press Tools



⚠ WARNING!

Read this Operator's Manual carefully before using this tool. Failure to understand and follow the contents of this manual may result in electrical shock, fire and/or serious personal injury.

RP 350/RP 351 Press Tools

Record Serial Number below and retain product serial number which is located on nameplate.

Serial
No.

| | |
|--|--|
| | |
|--|--|

Safety Symbols/Symbols

In this operator's manual and on the product, safety symbols and signal words are used to communicate important safety information. This section is provided to improve understanding of these signal words and symbols.

 This is the safety alert symbol. It is used to alert you to potential personal injury hazards. Obey all safety messages that follow this symbol to avoid possible injury or death.

 **DANGER** DANGER indicates a hazardous situation which, if not avoided, will result in death or serious injury.

 **WARNING** WARNING indicates a hazardous situation which, if not avoided, could result in death or serious injury.

 **CAUTION** CAUTION indicates a hazardous situation which, if not avoided, could result in minor or moderate injury.

NOTICE NOTICE indicates information that relates to the protection of property.

 This symbol means read the operator's manual carefully before using the equipment. The operator's manual contains important information on the safe and proper operation of the equipment.

 This symbol means always wear safety glasses with side shields or goggles when handling or using this equipment to reduce the risk of eye injury.

 This symbol indicates the risk of hands, fingers or other body parts being crushed.

 This symbol indicates the risk of electrical shock.

 This symbol indicates that the product is For Indoor Use Only.

 This symbol indicates that the product is Class II equipment.

 This symbol indicates this is electrical equipment that should not be disposed of with household waste. See "Disposal" section.

 This symbol indicates this is electrical equipment meets the requirements of the applicable EC directives.

 This symbol indicates the year of manufacture of the product.

General Power Tool Safety Warnings*

 **WARNING**
Read all safety warnings, instructions, illustrations and specifications provided with this power tool. Failure to follow all instructions listed below may result in electric shock, fire and/or serious injury.

SAVE ALL WARNINGS AND INSTRUCTIONS FOR FUTURE REFERENCE!

The term "power tool" in the warnings refers to your mains-operated (corded) power tool or battery-operated (cordless) power tool.

Work Area Safety

- **Keep your work area clean and well lit.** Cluttered or dark areas invite accidents.
- **Do not operate power tools in explosive atmospheres, such as in the presence of flammable liquids, gases, or dust.** Power tools create sparks which may ignite the dust or fumes.
- **Keep children and by-standers away while operating a power tool.** Distractions can cause you to lose control.

Electrical Safety

- **Power tool plugs must match the outlet. Never modify the plug in any way. Do not use any adapter plugs with earthed (grounded) power tools.** Unmodified plugs and matching outlets will reduce risk of electric shock.
- **Avoid body contact with earthed or grounded surfaces such as pipes, radiators, ranges and refrigerators.** There is an increased risk of electrical shock if your body is earthed or grounded.
- **Do not expose power tools to rain or wet conditions.** Water entering a power tool will increase the risk of electrical shock.
- **Do not abuse the cord. Never use the cord for carrying, pulling or unplugging the power tool. Keep cord away from heat, oil, sharp edges or moving parts.** Damaged or entangled cords increase the risk of electric shock.
- **When operating a power tool outdoors, use an extension cord suitable for outdoor use.** Use of a cord suitable for outdoor use reduces the risk of electric shock.

* The text used in the General Power Tool Safety Warnings section of this manual is verbatim, as required, from the applicable UL/CSA 62841-1 standard. This section contains general safety practices for many different types of power tools. Not every precaution applies to every tool, and some do not apply to this tool.

- **If operating a power tool in a damp location is unavoidable, use a ground fault circuit interrupter (GFCI) protected supply.** Use of a GFCI reduces the risk of electric shock.

Personal Safety

- **Stay alert, watch what you are doing and use common sense when operating a power tool. Do not use a power tool while you are tired or under the influence of drugs, alcohol, or medication.** A moment of inattention while operating power tools may result in serious personal injury.
- **Use personal protective equipment. Always wear eye protection.** Protective equipment such as dust mask, non-skid safety shoes, hard hat, or hearing protection used for appropriate conditions will reduce personal injuries.
- **Prevent unintentional starting. Ensure the switch is in the OFF-position before connecting to power source and/or battery pack, picking up or carrying the tool.** Carrying power tools with your finger on the switch or energizing power tools that have the switch ON invites accidents.
- **Remove any adjusting key or wrench before turning the power tool ON.** A wrench or a key left attached to a rotating part of the power tool may result in personal injury.
- **Do not overreach. Keep proper footing and balance at all times.** This enables better control of the power tool in unexpected situations.
- **Dress properly. Do not wear loose clothing or jewelry. Keep your hair, clothing, and gloves away from moving parts.** Loose clothes, jewelry, or long hair can be caught in moving parts.
- **If devices are provided for the connection of dust extraction and collection facilities, ensure these are connected and properly used.** Use of dust collection can reduce dust-related hazards.
- **Do not let familiarity gained from frequent use of tools allow you to become complacent and ignore tool safety principles.** A careless action can cause severe injury within a fraction of a second.

Power Tool Use And Care

- **Do not force power tool. Use the correct power tool for your application.** The correct power tool will do the job better and safer at the rate for which it was designed.
- **Do not use power tool if the switch does not turn it ON and OFF.** Any power tool that cannot be con-

trolled with the switch is dangerous and must be repaired.

- **Disconnect the plug from the power source and/or remove the battery pack from the power tool before making any adjustments, changing accessories, or storing power tools.** Such preventive safety measures reduce the risk of starting the power tool accidentally.
- **Store idle power tools out of the reach of children and do not allow persons unfamiliar with the power tool or these instructions to operate the power tool.** Power tools are dangerous in the hands of untrained users.
- **Maintain power tools and accessories. Check for misalignment or binding of moving parts, breakage of parts and any other condition that may affect the power tool's operation. If damaged, have the power tool repaired before use.** Many accidents are caused by poorly maintained power tools.
- **Keep cutting tools sharp and clean.** Properly maintained cutting tools with sharp cutting edges are less likely to bind and are easier to control.
- **Use the power tool, accessories and tool bits etc. in accordance with these instructions, taking into account the working conditions and the work to be performed.** Use of the power tool for operations different from those intended could result in a hazardous situation.
- **Keep handles and grasping surfaces dry, clean and free from oil and grease.** Slippery handles and grasping surfaces do not allow for safe handling and control of the tool in unexpected situations.

Battery Tool Use And Care

- **Recharge only with the charger specified by the manufacturer.** A charger that is suitable for one type of battery pack may create a risk of fire when used with another battery pack.
- **Use power tools only with specifically designated battery packs.** Use of any other battery packs may create a risk of injury and fire.
- **When battery pack is not in use, keep it away from other metal objects, like paper clips, coins, keys, nails, screws or other small metal objects that can make a connection from one terminal to another.** Shorting the battery terminals together may cause burns or a fire.
- **Under abusive conditions, liquid may be ejected from the battery; avoid contact. If contact accidentally occurs, flush with water. If liquid contacts**

eyes, additionally seek medical help. Liquid ejected from the battery may cause irritation or burns.

- **Do not use a battery pack or tool that is damaged or modified.** Damaged or modified batteries may exhibit unpredictable behavior resulting in fire, explosion or risk of injury.
- **Do not expose a battery pack or tool to fire or excessive temperature.** Exposure to fire or temperature above 265 °F (130 °C) may cause explosion.
- **Follow all charging instructions and do not charge the battery pack or tool outside the temperature range specified in the instructions.** Charging improperly or at temperatures outside the specified range may damage the battery and increase the risk of fire.

Service

- **Have your power tool serviced by a qualified repair person using only identical replacement parts.** This will ensure that the safety of the power tool is maintained.

Specific Safety Information

⚠ WARNING

This section contains important safety information that is specific to this tool.

Read these precautions carefully before using the press tools to reduce the risk of electrical shock, or other serious injury.

SAVE ALL WARNINGS AND INSTRUCTIONS FOR FUTURE REFERENCE!

A compartment in the tool carrying case is included to keep this manual with the tool for use by the operator.

Press Tool Safety

- **Keep your fingers and hands away from pressing attachments during press cycle.** Your fingers or hands can be crushed, fractured or amputated if they become caught between the attachment or between these components and any other object.
- **Never attempt to repair damaged pressing attachments (jaws, press ring, actuator, etc.). Discard the entire damaged attachment.** An attachment that has been welded, ground, drilled or modified in any manner can shatter during pressing resulting in serious injury. Failure to replace the entire pressing attachment may result in component failure and serious injury.
- **Large forces are generated during product use that can break or throw parts and cause injury.** Stand clear during use and wear appropriate protective equipment, including eye protection.

- **Only use RIDGID® Press Tools with appropriate RIDGID or RIDGID approved Pressing attachments (jaws, press rings, actuators, etc.).** Other uses or modifying the Press Tools for other applications may damage the press tool, damage the attachments and/or cause personal injury.
- **Use proper tool, attachment and fitting combinations.** Improper combinations can result in an incomplete joint, which increase the risk of leaks, equipment damage and injury.
- **Before operating a RIDGID® Press Tool, read and understand:**
 - This operator’s manual
 - The attachment instructions
 - The battery/charger manual
 - The fitting manufacturer’s installation instructions
 - The instructions for any other equipment or material used with this tool

Failure to follow all instructions and warnings may result in property damage and/or serious injury.

RIDGID® Contact Information

If you have any question concerning this RIDGID® product:

- Contact your local RIDGID distributor.
- Visit RIDGID.com to find your local RIDGID contact point.
- Contact Ridge Tool Technical Service Department at rttechservices@emerson.com, or in the U.S. and Canada call (800) 519-3456.

Description

The RIDGID® RP 350 and RP 351 Press Tools, when used with appropriate attachments, are designed to mechanically press fittings onto tubing to create a water-tight and permanent seal, such as for plumbing, heating, air conditioning, and refrigeration applications. Attachments are also available for other uses.

When the run switch on the press tool is depressed, an internal electric motor powers a hydraulic pump which sends fluid into the cylinder of the tool, moving the ram forward and applying force to the attachment, pressing the fitting. The press cycle takes approximately 4 seconds. Once the cycle begins to deform a fitting, it will automatically continue until completion, even if the run switch is released.

The tool includes a second operating mode (“Control Mode”) that can be turned on using the RIDGID Link App. Control Mode allows the fitting to be engaged prior to

pressing to allow confirmation of proper alignment of the attachment, fitting and tube.

The Tool Status Lights indicate things such as tool status, battery status, maintenance required, or improper temperature. A work light turns ON when the run switch is depressed to illuminate the work area. The head can be rotated 360° for better access in tight spaces.

The tools are supplied with fabric loops that can be used with appropriate attachments such as shoulder straps or tie off lines.



Figure 1 – RIDGID RP 350 Press Tool and Standard Series Jaw

The press tools include Bluetooth® wireless technology to allow connection to smartphones and tablets. See “Bluetooth Functions (Wireless Data Transfer)” section for details.

* The Bluetooth® word mark and logos are registered trademarks by Bluetooth SIG, inc and any use of such marks by Emerson Electric Co. is under license. Other trademarks and trade names are those of their respective owners.



Figure 2 – RIDGID RP 351 Press Tool and Standard Series Jaw

| # | Description |
|----|---|
| 1 | Scissor Style Jaw Set |
| 2 | Attachment Mounting Pin |
| 3 | Tool Status Lights |
| 4 | ON/OFF Button |
| 5 | Warning Label (RP 351 Underside) |
| 6 | Fabric Loop |
| 7 | Pressure Release Button (RP 351 Far Side) |
| 8 | Handle |
| 9 | Battery |
| 10 | Run Switch |
| 11 | LED Work Light |
| 12 | Jaw Sideplate |



Figure 3 – Machine Serial Number - Circled digits indicate the year and month of the manufacture. (YY = year, MM = month).







| Control | Marking | Description |
|-------------------------|---|---|
| On/Off Button |  | Main tool power switch. (I = ON, O = OFF). ON: Press button until light turns ON. <i>See Figure 5 – Tool Status Lights.</i> OFF: Press button until light turns OFF. Tool will automatically turn OFF if left unused for ten (10) minutes. |
| Run Switch | — | Turn On Work Light: slightly depress run switch. Normal Mode: Depress run switch to start press cycle, release when tool locks on. Normal mode is factory setting. Control Mode: Depress run switch to engage attachment on workpiece. Make adjustments as necessary. Press the run switch again to start press cycle, release when tool locks on. Releasing the switch will not stop the tool once it has locked on. This assures consistent, repeatable press connection integrity. Mode can be changed with RIDGID Link App, <i>see Bluetooth Functions</i> section. |
| Pressure Release Button |  | Allows tool to be released without completing press. If used, press connection is not complete and must be repeated. |
| Attachment Mounting Pin | — | Holds attachment to tool. Must be fully inserted for tool to operate. <i>See Figure 6.</i> |

Figure 4 – Controls Chart

| | Light Segment Number (Light Continuously On) | | | | Description |
|--------|---|---|---|---|---|
| |  |  |  |  | |
| | — | — | — | — | Press tool off (OFF). |
| Green | Green | Green | Green | Green | ON button pressed, lights on 4 seconds at start up, tool in "Normal Mode". |
| Blue | Blue | Blue | Blue | Blue | ON button pressed, lights on 4 seconds at start up, tool in "Control Mode" - see <i>Bluetooth Functions</i> section to change mode. |
| Green | — | — | — | — | Press tool is in Normal Mode, standby, press tool ready to operate. |
| Red | Yellow | Yellow | Yellow | Yellow | Tool has malfunctioned. Tool will not operate. Remove and reinsert battery or AC Adapter. If light still on, have tool serviced. |
| Red | — | — | — | — | Tool has malfunctioned. Tool will not operate. Remove and reinsert battery or AC Adapter. If red light still on, have tool serviced. |
| Yellow | — | Red | Red | Red | Tool and/or battery out of Specification temperature range. Tool will not operate. Bring the tool and battery to correct operating temperature range. |
| Yellow | — | — | Red | Red | Attachment mounting pin is not fully inserted. Tool will not operate. Fully insert pin. If lights still on, have tool serviced. |
| Yellow | Red | — | — | — | Battery low. Tool will not operate. Recharge battery/Insert fully charged battery. |
| Green | Blue | Blue | Blue | Blue | Bluetooth connection established, standby, press tool ready to operate - For further information see section on <i>Bluetooth Functions</i> . |
| | | Purple | | | Firmware update in process, tool cannot be used while updating. |

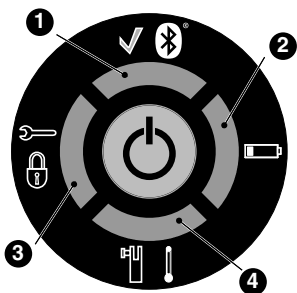



Figure 5 – Tool Status Lights

Specifications

| RP 350 Pistol Press Tool | RP 351 Inline Press Tool |
|---|--|
| Attachments.....RIDGID Standard Series | RIDGID Standard Series |
| Stroke Length1.57" (40 mm) | 1.57" (40 mm) |
| Motor | |
| Voltage18 V DC rated | 18 V DC rated |
| Amperage.....23 A | 23 A |
| Power.....480 Watts | 480 Watts |
| Ram Force.....7,200 lbs. (32 kN) | 7,200 lbs. (32 kN) |
| Head Rotation.....360° | 360° |
| Duty Cycle3 Press  /min. | 3 Press  /min |
| Power SupplyRIDGID RB-18XX Series 18 V Li-Ion Battery Pack or RIDGID RPA 120/220 AC Power Adapter (See <i>Optional Equipment Section</i>) | |
| Bluetooth Range33 ft. (10 m) | 33 ft. (10 m) |
| Permissible Humidity80% maximum | 80% maximum |
| Operating Temperature | |
| Range.....15° F to 122° F (-10° C to 50° C) | 15° F to 122° F (-10° C to 50° C) |
| Storage Temperature.....32° F to 113° F (0° C to 45° C) | 32° F to 113° F (0° C to 45° C) |
| Weight (no battery/ attachment)..... | |
| 7.83 lbs (3.55 kg) | 7.83 lbs (3.55 kg) |
| Dimensions..... | |
| 11.3" x 11.0" x 3.1" 287 mm x 279 mm x 77 mm | 15.7" x 4.65" x 3.1" 398 mm x 118 mm x 77 mm |
| Sound Pressure (L_{PA})* | |
| <74.5 dB(A), K=3 dB(A) | <74.5 dB(A), K=3 dB(A) |
| Vibration* | |
| <1.13 m/s ² , K=1.5 | <1.13 m/s ² , K=1.5 |

* Sound and Vibration measurements are measured in accordance with a standardized test per Standard EN 62481-1.
 - Vibration levels may be used for comparison with other tools and for preliminary assessment of exposure.
 - Sound and vibration emissions may vary due to your location and specific use of these tools.
 - Daily exposure levels for sound and vibration need to be evaluated for each application and appropriate safety measures taken when needed. Evaluation of exposure levels should consider the time a tool is switched OFF and not in use. This may significantly reduce the exposure level over the total working period.

Standard Equipment

Refer to the RIDGID catalog for details on equipment supplied with specific tool catalog numbers.

NOTE! RIDGID press tool attachments are offered in two "series"

- Standard Series
- Compact Series

These attachment series are not interchangeable. Standard series attachments will only work with standard series tools (RP 350, RP 351, RP 342-XL, RP 340, RP 330, 320-E, CT-400). Compact series attachments will only work with compact series tools (RP 240, RP 241, RP 200, RP 210, 100B).

NOTICE Selection of appropriate materials and joining methods is the responsibility of the system designer and/or installer. Before any installation is attempted, careful evaluation of the specific service environment, including

chemical environment and service temperature, should be completed. Consult Press Fitting System manufacturer for selection information.

Pre-Operation Inspection

WARNING



Daily before use, inspect your press tool and correct any problems to reduce the risk of serious injury from electric shock, crushing injuries, attachment failure and other causes, and prevent tool damage.

1. Switch OFF the tool and remove battery/AC Adapter from tool.
2. Clean any oil, grease or dirt from the equipment, especially the handles and controls. This aids inspection.

tion and helps to prevent the tool or controls from slipping from your grip.

3. Inspect the press tool for:
 - Proper assembly, maintenance and completeness.
 - Any broken, worn, missing, misaligned or binding parts. Confirm fabric loops are in good condition.
 - Smooth movement of attachment mounting pin between the fully open and fully closed position. Pin should lock into each position. Confirm that the run switch moves freely and does not bind or stick.
 - Presence and readability of warning label (Figure 6).
 - Any other condition which may prevent safe and normal operation.

Do not use the press tool until problems have been repaired.



Figure 6 – Status Lights/Warning Label

4. Inspect and maintain tool attachments per their instructions. Remove attachment from the tool. Confirm that attachments are in good condition and clearly marked as to use.
5. Inspect and maintain any other equipment being used per its instructions to make sure it is functioning properly.

Set-Up and Operation

⚠ WARNING



Keep your fingers and hands away from the tool attachment during the press cycle. Your fingers or hands can be crushed, fractured or amputated in the attachment, tool, between the tool and attachment, work piece and other objects.

Large forces are generated during product use that can break or throw parts and cause injury. Stand clear during use and wear appropriate protective equipment, including eye protection.

Use proper tool, attachment and fitting combinations. Improper combinations can result in an incomplete press connection, which increases the risk of leaks, equipment damage and injury.

Use proper tool, attachment and fitting combinations. Improper combinations can result in an incomplete press connection, which increases the risk of leaks, equipment damage and injury.

Follow Set-up and Operation to reduce the risk of injury from crushing and other causes and to prevent tool damage.

1. Confirm appropriate work area (See *General Power Tool Safety Warnings*). Operate in a clear, level, stable, dry location. Do not use tool while standing in water.
2. Inspect the work to be done and determine the correct RIDGID tool and RIDGID attachment for the application per their specifications. Using incorrect equipment for an application can cause injury, damage the tool and make incomplete connections.
3. Confirm all equipment has been inspected and set up as directed in their instructions.

Removing/Installing Attachment

1. Switch OFF the tool and remove battery/AC Adapter from tool.
2. Fully open the attachment mounting pin. Remove/insert the appropriate attachment (Figure 7).
3. Fully close the attachment mounting pin until it locks into the closed position. Attachment mounting pin must be fully closed to prevent tool damage during use. Tool lights will be lit to indicate, see Figure 5 for Tool Status Lights.

NOTE! Do not operate tool without the attachment in place, this can damage the tool.



Figure 7 – Attachment Mounting Pin

Preparing Connection

NOTICE These instructions are generalized practices for several types of press tool attachments. Always follow the specific instructions for the press tool attachment being used and the fitting manufacturers' specific installation instructions to reduce the risk of improper press connections and extensive property damage.

1. Prepare the press connection according to the fitting manufacturer's instructions.

2. With dry hands, insert a fully charged battery or AC Adapter into tool. If using the corded power adapter with a GFCI, the GFCI (RCD) should have a rated residual current of 30 mA or less. Depress ON/OFF button one time to turn tool ON. All LEDs will be lit green indicating that the tool is ready to use. See *Figure 5 – Tool Status Lights* for any other light.

Pressing A Fitting With Typical Scissor Jaws

1. Properly hold the tool with both hands.



Figure 8 – Holding the Tool

2. Squeeze jaw arms to open jaws.
3. Place open jaws around fitting (*Figure 9*). Properly align jaw press profile with contour of the fitting as specified in Fitting Manufacturer's Installation Instructions. Release jaw arms to close jaws around fitting. Do not hang jaw set from fitting. Tool could unexpectedly drop and cause serious injury or death.



Figure 9 – Placing Scissor-Style Jaws Around Fitting

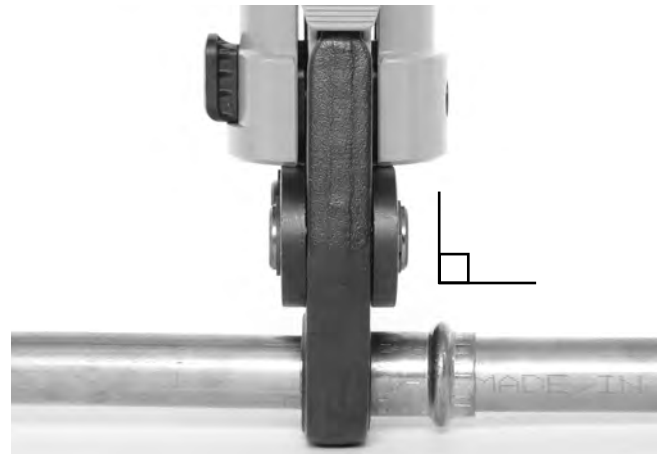

Figure 10 – Jaws Square to Fitting

4. Confirm jaw is appropriately placed and square to fitting (*Figure 10*). Keep fingers and hands away from the jaws to avoid crushing injuries in jaws or between jaws and surroundings.

Normal Mode: Depress the run switch (*Figures 1 & 2*). Once the tool cycle begins and the rollers contact the jaw arms, the tool will lock-on and automatically complete the cycle. Releasing the switch will not stop the tool once it has locked on. This assures consistent, repeatable press connection integrity.

Control Mode: Depress the run switch (*Figures 1 & 2*). The jaws will engage the fitting but the press connection is not made. Make adjustments as necessary. Press the run switch again, the tool will lock-on and automatically complete the cycle. Releasing the switch will not stop the tool once it has locked on. This assures consistent, repeatable press connection integrity.

If tool must be removed before a press connection is completed, depress the pressure release button (*Figures 1 & 2*).

NOTICE Any time release button is depressed, the press connection is NOT complete and the fitting must be pressed again to ensure completion. If the tool malfunctions during operation, use this procedure.

5. Release the run switch.
6. Squeeze jaw arms to open jaws.
7. Remove jaw from fitting. Avoid sharp edges that may have formed on fitting during pressing operation.
8. When operation is complete, depress ON/OFF button one time to turn tool OFF. Remove battery or AC Adapter from tool.

Pressing A Fitting With Typical Actuator And Press Ring Set

1. Open ring and place around fitting. Properly align ring press profile with contour of the fitting as specified in *Fitting Manufacturer's Installation Instructions*. Release ring to close around fitting (*Figure 11*).
2. Confirm appropriate actuator is properly installed in tool. Squeeze actuator arms to open the actuator tips. Align actuator tips with ring pockets. Release actuator arms and fully engage actuator tips into ring pockets (*Figure 12*). Misaligning actuator tip to ring pocket can damage the ring or actuator during pressing. Do not hang tool and actuator from press ring. Tool could unexpectedly drop and cause serious injury or death.



Figure 11 – Installing Press Ring Onto Fitting



Figure 12 – Attaching Actuator to Press Ring

3. Confirm ring is appropriately placed and square to fitting. Keep fingers and hands away from the actuator and ring to avoid crushing injuries in attachment or between attachment and surroundings.

Normal Mode: Depress the run switch (*Figures 1 & 2*). Once the tool cycle begins and the rollers contact the jaw arms, the tool will lock-on and automatically com-

plete the cycle. Releasing the switch will not stop the tool once it has locked on. This assures consistent, repeatable press connection integrity.

Control Mode: Depress the run switch (*Figures 1 & 2*). The jaws will engage the fitting but the press connection is not made. Make adjustments as necessary. Press the run switch again, the tool will lock-on and automatically complete the cycle. Releasing the switch will not stop the tool once it has locked on. This assures consistent, repeatable press connection integrity.

4. If tool must be removed before a press connection is completed, depress the pressure release button (*Figures 1 & 2*).

NOTICE Any time release button is depressed, the press is NOT complete and the press connection must be pressed again to ensure completion. If the tool malfunctions during operation, use this procedure.

5. Release the run switch.
6. Squeeze actuator arms to open actuator. Remove actuator from fitting.
7. Remove ring from fitting. Avoid sharp edges that may have formed on fitting during pressing operation.
8. When operation is complete, depress ON/OFF button one time to turn tool OFF. Remove battery or AC Adapter from tool.

Inspecting The Pressed Connection

1. Inspect the pressed fitting for:
 - Full insertion of tube into fitting.
 - Excessive misalignment of the tubes. A slight amount of misalignment at a press connection is considered normal.
 - Incorrect attachment alignment with the fitting contour. Distorted or deformed fitting.
 - Any other issues per the fitting manufacturer. This could include the removal of a control ring or decal (used to indicate the connection has not yet been pressed).

If any issues are found, remove fitting and install a new press connection.

2. Test the press connection in accordance with connector manufacturer instructions, normal practice and applicable codes.

Bluetooth Functions (Wireless Data Transfer)

The RIDGID® RP 350 and RP 351 Press Tools include Bluetooth® wireless technology allowing wireless data

transfer to properly equipped smartphones or tablets (“devices”) running iOS or Android operating systems.

1. Download the appropriate RIDGID® Link app to your device by going to RIDGID.com/apps, the Google Play Store or the Apple App Store.
2. When the tool is ON, a Bluetooth wireless technology equipped device can find and pair with the press tool. In the Bluetooth settings of your device, select desired RIDGID tool. Refer to your device instructions for specific information on how to connect via Bluetooth wireless technology. Once connected, the green-blue-blue-blue tool status lights will be lit.

After the initial pairing, most devices will automatically connect to the Tools when the Bluetooth wireless technology is active and in range and if device settings are configured to do so. Press tools should be less than 33 ft. (10 m) from the device to be detected. Any obstacle between the tool and device can reduce the operational range.
3. Follow the app instructions for proper use. The mode of operation can be changed via app. The app also allows monitoring of tool cycles.
4. The wireless data transfer turns OFF when the press tool is switched OFF. Turn Bluetooth wireless device OFF to reduce device battery drain.

Cold Weather Operation

As temperature drops, hydraulic fluid thickens and battery performance degrades. To reduce the risk of improper operation, the RP 350 and RP 351 will not operate outside of the specification temperature range as indicated by the tool status lights (*Figure 5*).

When ambient conditions are outside the specification temperature range, keep the tool and batteries in a conditioned space until ready to use.

Storage

Remove battery or AC Adapter from the press tool. Store press tool and battery in case. Avoid storing in extreme heat or cold. The tool will not turn ON if the tool is outside the specification range. This will be indicated by the tool status lights. (*See Figure 5*)

⚠ WARNING Store tool in a dry, secured, locked area that is out of reach of children and people unfamiliar with the press tool. The tool is dangerous in the hands of untrained users.

Maintenance Instructions

⚠ WARNING

Make sure tool is switched OFF and battery or AC Adapter is removed from tool before performing maintenance or making any adjustment.

Cleaning And Lubrication

1. Wipe the tool clean daily with a clean dry cloth.
2. Inspect the attachment mounting pin and lubricate the pin with silicone lubricant as needed.
3. Check return springs in attachments with each use. Attachments should open and close freely with only moderate finger effort required.

Service And Repair

⚠ WARNING

Improper service or repair can make tool unsafe to operate.

Service and repair on the RP 350 and RP 351 Press Tools must be performed by a RIDGID Independent Press Tool Service Center.

For information on your nearest RIDGID Authorized Independent Service Center or any service or repair questions see *Contact Information* section in this manual.

Troubleshooting

| SYMPTOM | POSSIBLE REASONS | SOLUTION |
|--|---|--|
| Tool will not turn ON when ON/OFF button is pressed. | Battery is completely discharged or battery has failed. Battery not properly inserted into handle of tool AC adapter not correctly inserted into the tool. | Insert fully charged battery/recharge battery. Check to assure battery is fully inserted. Correctly insert AC adapter into tool. |
| Attachment is locked onto fitting. | Press connection was not successfully completed. | Push pressure release button to remove jaws from fitting. Inspect and repress fitting. |
| The pressed connections produced are not complete. | Used wrong jaw for the tube size or material. The tool was not square to the tube. Attachment press contour was not aligned with the fitting contour. Tool is in need of repair. | Install the correct attachment. Redo the press connection with new fitting and new tube. Make sure that the tool is square to the tube. Redo the joint with new tube and new fitting. Make sure the attachment press contour is aligned with the fitting contour. Take for service. |
| Oil leaks from tool. | Seal or mechanical problems. | |
| Motor runs but tool will not complete a cycle. | Oil level low. | Take for service. |
| Tool stops during operation. | Oil level low. | |

See Figure 5 – Tool Status Lights

Optional Equipment

⚠ WARNING

To reduce the risk of serious injury, only use equipment specifically designed and recommended for use with the RP 350 and RP 351 Press Tools, such as listed below.

Battery and Adapter Packs

| Catalog No. | Description |
|-------------|--|
| 56513 | RB-1825 18V 2.5 Ah Lithium Ion Battery |
| 56518 | RB-1850 18V 5.0 Ah Lithium Ion Battery |
| 44468 | 120 AC Power Adapter – North America |
| 43338 | 220 AC Power Adapter– Europe |
| 44823 | 120 AC Power Adapter – China |

Chargers and Cords

| Catalog No. | | Region | Plug Type |
|-------------|---------------------|----------------|-----------|
| 64383 | RBC-30 Charger | North America | A |
| 56523 | RBC-30 Charger | Europe | C |
| 64388 | RBC-30 Charger | China | A |
| 64393 | RBC-30 Charger | Australia | I |
| 64378 | RBC-30 Charger | Japan | A |
| 64398 | RBC-30 Charger | United Kingdom | G |
| 64173 | RBC-30 Charger Cord | North America | A |
| 64183 | RBC-30 Charger Cord | Europe | C |

For a complete listing of RIDGID equipment available for these tools, see the Ridge Tool Catalog online at RIDGID.com or see *Contact Information*.

Disposal

Parts of these tools contain valuable materials and can be recycled. There are companies that specialize in recycling that may be found locally. Dispose of the components in compliance with all applicable regulations. Contact your local waste management authority for more information.



For EC Countries: Do not dispose of electrical equipment with household waste!

According to the European Guideline 2012/19/EU for Waste Electrical and Electronic Equipment and its implementation into national legislation, electrical equipment that is no longer usable must be collected separately and disposed

of in an environmentally correct manner.

Electromagnetic Compatibility (EMC)

The term electromagnetic compatibility is taken to mean the capability of the product to function smoothly in an environment where electromagnetic radiation and electrostatic discharges are present and without causing electromagnetic interference to other equipment.

NOTICE These tools conform to all applicable EMC standards. However, the possibility of them causing interference in other devices cannot be precluded. All EMC related standards that have been tested are called out in the tool's technical document.

FCC/ICES Statement

This device complies with Part 15 of the FCC Rules. Operation is subject to the following two conditions:

1. This device may not cause harmful interference.
2. This device must accept any interference received, including interference that may cause undesired operation.

Modifications not expressly approved by this company could void the user's authority to operate the equipment.

This equipment has been tested and found to comply with the limits for a Class A digital device, pursuant to part 15 of the FCC Rules. These limits are designed to provide reasonable protection against harmful interference when the equipment is operated in a commercial environment. This equipment generates, uses, and can radiate radio frequency energy and, if not installed and used in accordance with the instruction manual, may cause harmful interference to radio communications. Operation of this equipment in a residential area is likely to cause harmful interference in which case the user will be required to correct the interference at his own expense.

This product complies with the Canadian ICES-003 Class A specifications. See *Declaration label on tool*.

RP 350 et RP 351

Sertisseuses



⚠ AVERTISSEMENT !

Familiarisez-vous avec le manuel ci-présent avant d'utiliser l'appareil. Tout écart aux consignes données dans celui-ci augmenterait les risques de choc électrique, d'incendie et/ou de grave blessure corporelle.

Sertisseuses RP 350 et RP 351

Enregistrez ci-dessous pour future référence le numéro de série de l'appareil indiqué sur sa plaque signalétique.

N° de
série

| | |
|--|--|
| | |
|--|--|

Table des matières

| | |
|---|------------------------|
| Fiche d'enregistrement du numéro de série de l'appareil | 15 |
| Symboles et symboles de sécurité..... | 17 |
| Consignes générales de sécurité | |
| Sécurité des lieux..... | 17 |
| Sécurité électrique | 17 |
| Sécurité individuelle | 18 |
| Utilisation et entretien des appareils électriques | 18 |
| Utilisation et entretien des appareils à piles..... | 19 |
| Service après-vente | 19 |
| Consignes de sécurité spécifiques | |
| Sécurité de la sertisseuse | 19 |
| Coordonnées RIDGID® | 20 |
| Description | 20 |
| Caractéristiques techniques | |
| Equipements de série | 23 |
| Inspection préalable | 24 |
| Préparation et utilisation | 24 |
| Retrait et montage des têtes | 24 |
| Préparation des raccords..... | 25 |
| Sertissage des raccords à l'aide de mâchoires à cisaille typiques | 25 |
| Sertissage des raccords à l'aide d'actionneurs et jeux de bagues de sertissage typiques | 26 |
| Examen des raccords sertis..... | 27 |
| Fonctions Bluetooth (transfert de données à distance) | 27 |
| Fonctionnement par temps froid | 27 |
| Stockage | 28 |
| Entretien de l'appareil | |
| Nettoyage et lubrification | 28 |
| Révisions et réparations | 28 |
| Dépannage | 28 |
| Accessoires | 29 |
| Recyclage de l'appareil | 29 |
| Compatibilité électromagnétique (EMC) | 30 |
| Enoncé FCC/ISED | 30 |
| Déclaration de conformité CE | Verso de page de garde |
| Garantie à vie | Page de garde |

*Traduction de la notice originale

Symboles de sécurité

Les symboles et mots clés utilisés à la fois dans ce mode d'emploi et sur l'appareil lui-même servent à signaler d'importants risques de sécurité. Ce qui suit permettra de mieux comprendre la signification de ces mots clés et symboles.



Ce symbole sert à vous avertir de risques d'accident potentiels. Le respect des consignes qui le suivent vous permettra d'éviter les risques d'accident grave ou potentiellement mortel.

DANGER

Le terme DANGER signifie une situation dangereuse qui, faute d'être évitée, provoquerait la mort ou de graves blessures corporelles.

AVERTISSEMENT

Le terme AVERTISSEMENT signifie une situation dangereuse potentielle qui, faute d'être évitée, serait susceptible d'entraîner la mort ou de graves blessures corporelles.

ATTENTION

Le terme ATTENTION signifie une situation dangereuse potentielle qui, faute d'être évitée, serait susceptible d'entraîner des blessures corporelles légères ou modérées.

AVIS IMPORTANT

Le terme AVIS IMPORTANT indique des informations concernant la protection des biens.



Ce symbole indique la nécessité de bien se familiariser avec la notice d'emploi avant d'utiliser ce matériel. La notice d'emploi renferme d'importantes consignes de sécurité et d'utilisation du matériel.



Ce symbole indique la nécessité de porter des lunettes de sécurité à ceintures ou des lunettes fermées lors de la manipulation ou utilisation de cet appareil afin de limiter les risques de lésion oculaire.



Ce symbole signale un risque d'écrasement des doigts, des mains ou autres membres.



Ce symbole signale un risque de choc électrique.



Ce symbole indique que le produit doit être utilisé exclusivement à l'intérieur.



Ce symbole indique qu'il s'agit d'un produit catégorie II



Ce symbole signale que le matériel en question ne doit pas être remis aux ordures ménagères. Consultez la section *Recyclage*.



Ce symbole indique que le matériel électrique en question correspond aux normes applicables des directives de la CE.



Ce symbole indique l'année de fabrication du produit.

Consignes générales de sécurité applicables aux appareils électriques*

AVERTISSEMENT

Familiarisez-vous avec l'ensemble des illustrations, consignes de sécurité et consignes d'utilisation ci-présentes afin d'éviter les risques de choc électrique, d'incendie et/ou de grave blessure corporelle.

Conservez l'ensemble de ces consignes et instructions pour future référence !

Le terme « appareil électrique » utilisée dans les consignes de sécurité s'applique à la fois aux appareils électrique sur secteur et ceux à piles.

Sécurité des lieux

- **Assurez-vous de la propreté et du bon éclairage des lieux.** Les chantiers encombrés ou mal éclairés sont une invitation aux accidents.
- **N'utilisez pas d'appareils électriques en présence de substances volatiles telles que liquides, gaz ou poussières combustibles.** Ce type de matériel risque

de produire des étincelles susceptibles d'enflammer les poussières et émanations combustibles.

- **Eloignez les enfants et les curieux durant l'utilisation des appareils électriques.** Les distractions risquent de vous faire perdre le contrôle de l'appareil.

Sécurité électrique

- **La fiche de l'appareil doit correspondre à la prise de courant utilisée. Ne jamais tenter de modifier la fiche d'une manière quelconque. Ne jamais utiliser d'adaptateur de prise sur les appareils équipés d'une fiche avec terre.** Cela limitera les risques de choc électrique.
- **Évitez tout contact physique avec des objets reliés à la terre tels que canalisations, radiateurs, cuisinières et réfrigérateurs.** Tout contact avec la terre augmenterait les risques de choc électrique.
- **N'exposez pas les appareils électriques à la pluie ou aux intempéries.** Toute pénétration d'eau à l'intérieur de l'appareil augmenterait les risques de choc électrique.

* Le texte utilisé dans les consignes de sécurité générales ci-présentes est tiré verbatim de la section de la norme UL/CSA 62841-1 applicable, comme l'impose la réglementation. Lesdites consignes de sécurité générales sont sensé couvrir de nombreux types d'appareils électriques. Certaines d'entre-elles ne sont pas applicables à l'ensemble de ces appareils, et certaines ne sont pas applicables à celui-ci.

- **Ne maltraitez pas le cordon d'alimentation de l'appareil. Ne jamais utiliser le cordon pour porter, tirer ou débrancher l'appareil. Eloignez le cordon de la chaleur, des matières grasses, des objets tranchants et des mécanismes.** Les cordons d'alimentation endommagés ou entortillés augmentent les risques de choc électrique.
- **Lors de l'utilisation de l'appareil à l'extérieur, prévoyez une rallonge électrique homologuée pour ce type d'emploi.** Cela limitera les risques de choc électrique.
- **S'il est inévitable d'utiliser l'appareil dans des endroits humides, prévoyez une source d'alimentation protégée par disjoncteur différentiel.** La présence d'un disjoncteur différentiel limitera les risques de choc électrique.

Sécurité individuelle

- **Soyez attentif, restez concentré et faites preuve de bon sens lors de l'utilisation de ce type d'appareil. Ne jamais utiliser ce matériel lorsque vous êtes fatigué ou sous l'influence de drogues, de l'alcool ou de médicaments.** Lors de l'utilisation d'un appareil électrique, un instant d'inattention risque d'entraîner de graves lésions corporelles.
- **Prévoyez les équipements de protection individuelle appropriés. Portez systématiquement une protection oculaire.** Selon le cas, le port d'un masque à poussière, de chaussures de sécurité antidérapantes, du casque ou d'une protection auriculaire peut aider à limiter les risques de lésion corporelle.
- **Évitez les démarrages accidentels. Assurez-vous que son interrupteur est éteint avant de brancher l'appareil, y introduire un bloc-piles, le soulever ou le transporter.** Porter un appareil électrique avec son doigt sur l'interrupteur, voire le brancher lorsque son interrupteur est en position « Marche » est une invitation aux accidents.
- **Retirez toute clé ou dispositif de réglage éventuel avant de mettre l'appareil en marche.** Une clé ou tout autre dispositif de réglage engagé sur un élément mécanique pourrait provoquer un accident.
- **Ne vous mettez pas en porte-à-faux. Maintenez une bonne assiette et un bon équilibre à tout moment.** Cela assurera un meilleur contrôle de l'appareil en cas d'imprévu.
- **Habillez-vous de manière appropriée. Ne portez ni accessoires, ni bijoux. Eloignez vos cheveux, vos vêtements et vos gants des mécanismes lorsque l'appareil fonctionne.** Les foulards, les bijoux et les

cheveux longs risquent d'être entraînés par les mécanismes en rotation.

- **Vérifiez le bon raccordement et fonctionnement des aspirateurs de poussière éventuels.** De tels aspirateurs peuvent limiter les risques associés à la dispersion des poussières.
- **Ne permettez pas la familiarité issue d'une utilisation fréquente de l'appareil vous rendre complaisant au point d'ignorer les principes de sécurité applicables.** La moindre inattention peut engendrer de graves blessures corporelles dans une fraction de seconde.

Utilisation et entretien des appareils électriques

- **Ne forcez pas l'appareil. Prévoyez l'appareil le mieux adapté aux travaux envisagés.** Un appareil adapté produira de meilleurs résultats et un meilleur niveau de sécurité lorsqu'il fonctionne au régime prévu.
- **N'utilisez pas d'appareil dont l'interrupteur marche/arrêt ne fonctionne pas correctement.** Tout appareil qui ne peut pas être contrôlé par son interrupteur est considéré dangereux et doit être réparé.
- **Débranchez l'appareil ou retirez son bloc-piles avant tout réglage, remplacement d'outils ou stockage.** De telles mesures préventives aideront à limiter les risques de démarrage accidentel de l'appareil.
- **Rangez les appareils électriques non utilisés hors de la portée des enfants. L'utilisation de cet appareil doit être exclusivement réservé à du personnel ayant reçu une formation adéquate.** Tout appareil électrique peut devenir dangereux entre les mains d'un novice.
- **Assurez l'entretien régulier des appareils électriques et de leurs accessoires. Assurez-vous de l'absence d'éléments grippés ou endommagés, voire toute autre anomalie susceptible de nuire au bon fonctionnement et à la sécurité de l'appareil. Faites réparer tout appareil endommagé avant de le réutiliser.** De nombreux accidents sont le résultat d'appareils mal entretenus.
- **Assurez l'affûtage et la propreté des outils de coupe.** Des outils de coupe correctement entretenus et affûtés sont moins susceptibles de se gripper et sont plus faciles à contrôler.
- **Utilisez l'appareil, ses accessoires et ses outils selon les consignes ci-présentes, tout en tenant compte des conditions de travail existantes et de la nature des travaux envisagés.** Toute utilisation de l'appareil à des fins autres que celles prévues augmenterait les risques d'accident.

- **Nettoyez systématiquement les poignées et autres surfaces de prise-en-main de l'appareil.** Des poignées ou autres surfaces glissantes peuvent compromettre la sécurité d'utilisation de l'appareil en cas d'imprévu.

Utilisation et entretien des appareils à piles

- **Rechargez les bloc-piles exclusivement avec le type de chargeur spécifié par le fabricant.** L'utilisation d'un chargeur adapté à un autre type de bloc-piles augmenterait les risques d'incendie.
- **Utilisez exclusivement le type de bloc-piles prévu pour l'appareil en question.** L'utilisation de tout autre type de bloc-piles augmenterait les risques de blessure et d'incendie.
- **Eloignez les bloc-piles non utilisés des autres objets métalliques tels que trombones, pièces de monnaie, clés, clous, vis ou autres petits objets métalliques qui risqueraient de faire contact entre les bornes du bloc-piles.** Un tel court-circuit pourrait provoquer des brûlures ou un incendie.
- **En cas d'abus, un bloc-piles risque de déverser son électrolyte liquide. Évitez tout contact avec celui-ci. En cas de contact accidentel avec ce liquide, rincez à grande eau. En cas de contact oculaire, faites appel à un médecin.** L'électrolyte liquide peut provoquer des irritations et des brûlures.
- **N'utilisez pas un bloc-piles ou appareil endommagé ou modifié.** Les bloc-piles endommagés peuvent réagir de manière imprévisible et provoquer des incendies, des explosions ou des blessures corporelles.
- **N'exposez ni les bloc-piles, ni l'appareil aux flammes ou à des températures excessives.** Leur exposition aux flammes ou à des températures de plus de 265 °F (130 °C) pourrait occasionner une explosion.
- **Respectez l'ensemble des consignes de rechargement et ne chargez ni le bloc-piles ni l'appareil en-dehors des limites de température précisées ci-après.** Le rechargement inapproprié ou à des températures hors limites pourrait endommager le bloc-piles et augmenterait les risques d'incendie.

Service après-vente

- **Confiez la révision de l'appareil à un réparateur qualifié pouvant justifier l'emploi de pièces de rechange d'origine.** Cela assurera la sécurité opérationnelle de l'appareil.

Consignes de sécurité spécifiques

⚠ AVERTISSEMENT

La section suivante contient d'importantes consignes de sécurité visant ce type d'appareil en particulier.

Lisez-les soigneusement avant d'utiliser la sertisseuse afin de limiter les risques de choc électrique et de graves blessures corporelles.

CONSERVEZ CES CONSIGNES POUR FUTURE REFERENCE !

La mallette de l'appareil comprend un logement prévu pour garder ce manuel à la portée de tout utilisateur éventuel.

Sécurité de la sertisseuse

- **Eloignez vos doigts et vos mains des têtes de sertissage durant le cycle de fonctionnement de l'appareil.** Les doigts et les mains risquent d'être écrasés, fracturés ou amputés s'ils se prennent dans la tête ou entre la tête et tout autre objet.
- **Ne jamais tenter de réparer d'élément de tête (mâchoires, bagues de sertissage actionneurs, etc.) endommagés. Remplacez l'élément endommagé au complet.** Tout élément qui aurait été soudé, meulé percé ou modifié de manière quelconque risquerait d'éclater en cours de sertissage et provoquer de graves blessures. Le non remplacement d'un élément de sertissage au complet pourrait entraîner la défaillance de l'élément et de graves blessures corporelles.
- **L'importance des forces générées par l'appareil est suffisante pour briser et projeter des objets de manière dangereuse.** Tenez-vous à l'écart en cours d'opération et prévoyez les équipements de sécurité individuelle appropriés, protection oculaire comprise.
- **N'utilisez les sertisseuses RIDGID® qu'avec des éléments de tête (mâchoires, bagues de sertissage, actionneurs, etc.) appropriés, soit fabriqués ou approuvés par RIDGID.** L'utilisation de l'appareil à d'autres fins ou sa modification en vue d'applications non prévues pourrait endommager la sertisseuse et sa tête, voire occasionner des blessures corporelles.
- **Utilisez les combinaisons d'appareil, d'éléments de tête et de raccord appropriés.** Une mauvaise combinaison de ces éléments risquerait de compromettre l'intégralité du sertissage qui, à son tour, augmenterait les risques de fuites et de blessure corporelle.

• Avant d'utiliser une sertisseuse RIDGID, familiarisez-vous avec :

- Le manuel ci-présent,
- Les instructions visant le type de tête utilisée,
- Le manuel du bloc-piles et chargeur,
- Les consignes d'installation du fabricant des raccords,
- Les consignes d'utilisation de tout autre matériel utilisé avec cet appareil.

Le non-respect de l'ensemble de ces consignes pourrait entraîner d'importants dégâts matériels et/ou de graves lésions corporelles.

Coordonnées RIDGID®

En cas de questions concernant ce produit RIDGID® veuillez :

- Consulter le distributeur RIDGID le plus proche ;
- Visiter le site RIDGID.com afin de localiser le représentant RIDGID le plus proche ;
- Consulter les services techniques RIDGID par mail adressé à rttechservices@emerson.com, ou bien, à partir des Etats-Unis ou du Canada, en composant le 800-519-3456.

Description

Equipées des éléments de tête appropriés, les sertisseuses RIDGID® RP 350 et RP 351 assurent le sertissage étanche et permanent des raccords de tuyaux de plomberie, de chauffage de climatisation et de réfrigération. Il existe aussi des éléments de tête destinés à d'autres applications.



Figure 1 – Sertisseuse RIDGID RP 350 avec mâchoire série Standard



Figure 2 – Sertisseuse RIDGID RP 351 avec mâchoire série Standard

Lorsque l'on appui sur la gâchette de la sertisseuse, son moteur électrique interne actionne une pompe hydraulique qui, à son tour, envoi du fluide hydraulique vers le cylindre de l'appareil pour faire avancer le vérin contre l'accessoire qui, lui, comprime le raccord. Ce cycle de sertissage dure environ 4 secondes. Lorsque le cycle est entamé, il continue automatiquement jusqu'à ce que le raccord soit complètement serti, même si l'on lâche la gâchette.

L'appareil dispose également d'un mode opératoire de « Contrôle » qui utilise l'application RIDGID Link pour permettre le montage préalable du raccord avant son sertissage afin de confirmer l'alignement de la tête avec le raccord et le tuyau.

Le témoin d'état de fonctionnement de l'appareil indique, entre-autre, une température hors limite, un besoin de révision ou bloc-piles déchargé. L'appareil est équipé d'un éclairage ciblé qui s'allume dès que l'on appui sur la gâchette. La tête de l'appareil est orientable sur 360° afin d'en faciliter l'accès aux endroits restreints.

L'appareil est équipé d'un anneau en tissu qui peut éventuellement servir à accrocher une bretelle ou une lanière de sécurité appropriée.

Ces sertisseuses sont équipées du système Bluetooth® afin de permettre leur liaison aux smartphones et tablettes. Consultez la section « Fonctions Bluetooth (transfert de données à distance) » pour plus de détails.

* Le terme et le logo Bluetooth® sont des marques déposées par Bluetooth SIG, Inc. et utilisées par Emerson Electric Co. sous licence. Les autres marques déposées et désignations commerciales utilisées sont la propriété de leurs propriétaires respectifs.

| # | Description |
|----|--|
| 1 | Mâchoires à ciseaux |
| 2 | Broche de montage des accessoires |
| 3 | Témoins d'état de fonctionnement |
| 4 | Marche/Arrêt |
| 5 | Avertissement (en sous face sur la RP 351) |
| 6 | Anneau en tissu |
| 7 | Bouton de déverrouillage (côté opposé sur la RP 351) |
| 8 | Poignée |
| 9 | Bloc-piles |
| 10 | Gâchette |
| 11 | Eclairage LED |
| 12 | Bride de mâchoire |



Figure 3 – Numéro de série de l'appareil – Les chiffres encadrés indiquent l'année et le mois de fabrication. (YY = année, MM = mois).

| Commande | Marquage | Description |
|-----------------------------------|----------|--|
| Marche/Arrêt | | Alimentation générale de l'appareil (I = Marche, O = Arrêt) Marche : Appuyez sur la touche jusqu'à ce que le témoin s'allume. <i>Figure 5 – Témoins d'état de fonctionnement.</i> Arrêt : Appuyez sur la touche jusqu'à ce que le témoin s'éteigne. L'appareil s'éteindra automatiquement au bout de dix (10) minutes d'inactivité. |
| Gâchette | — | Eclairage : Appuyez légèrement sur la gâchette. Mode normal : Appuyez sur la gâchette pour entamer le cycle de sertissage, puis lâchez-la dès que l'appareil s'engage. Mode « Contrôle » : Appuyez sur la gâchette pour engager la tête sur le raccord. Au besoin, faites les réglages nécessaires. Appuyez à nouveau sur la gâchette pour entamer le cycle de sertissage, puis lâchez-la dès que l'appareil s'engage. Le fait de lâcher la gâchette n'arrêtera pas le cycle de sertissage une fois l'appareil engagé. Cela assure l'uniformité et l'intégralité des sertissages successifs. Le mode opératoire peut être changé via l'application RIDGID Link comme indiqué à la section <i>Fonctions Bluetooth</i> . |
| Bouton de déverrouillage | | Permet de relâcher l'appareil avant la fin du sertissage. Le cas échéant, le sertissage restera incomplet et devra être repris. |
| Broche de montage des accessoires | — | Fixation des têtes. Elle doit être entièrement engagée avant que l'appareil puisse fonctionner (<i>Figure 6</i>). |

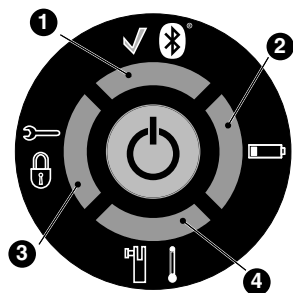

Figure 4 – Schéma des commandes



| Numéro de segment lumineux (éclairage en continu) | | | | Description |
|--|------------|----------------|---------|---|
| 1 ✓ Bluetooth | 2 Batterie | 3 Verrouillage | 4 Rebar | |
| — | — | — | — | Sertisseuse éteinte. |
| Vert | Vert | Vert | Vert | Gâchette appuyée, 4 secondes au démarrage, appareil en mode « Normal ». |
| Bleu | Bleu | Bleu | Bleu | Gâchette appuyée, 4 secondes au démarrage, appareil en mode « Contrôle » Se reporter à la section <i>Fonctions Bluetooth</i> pour changer de mode opératoire. |
| Vert | — | — | — | Sertisseuse en mode Normal, en veilleuse, prête à fonctionner. |
| Rouge | Jaune | Jaune | Jaune | Anomalie. L'appareil ne fonctionne pas. Retirez et réintroduisez le bloc pile ou l'adaptateur. Si le témoin reste allumé, faites réparer l'appareil. |
| Rouge | — | — | — | Anomalie. L'appareil ne fonctionne pas. Retirez et réintroduisez le bloc pile ou l'adaptateur. Si le témoin rouge reste allumé, faites réparer l'appareil. |
| Jaune | — | Rouge | Rouge | Appareil et/ou bloc-piles hors de la plage de température ambiante. L'appareil ne fonctionne pas. Amenez l'appareil et le bloc-piles à une température appropriée. |
| Jaune | — | — | Rouge | Broche de montage de tête désengagée. L'appareil ne fonctionne pas. Introduisez la broche à fond. Si le témoin reste allumé, faites réparer l'appareil. |
| Jaune | Rouge | — | — | Bloc-piles déchargé. L'appareil ne fonctionne pas. Rechargez le bloc-piles ou introduisez un bloc-piles chargé. |
| Vert | Bleu | Bleu | Bleu | Connexion Bluetooth établie, sertisseuse en veilleuse et prête à fonctionner. Reportez-vous à la section <i>Fonctions Bluetooth</i> pour de plus amples renseignements. |
| | | Violet | | Mise à jour du logiciel en cours. L'appareil ne peut pas fonctionner durant sa mise-à-jour. |

Figure 5 – Témoins d'état de fonctionnement

Caractéristiques techniques

| Sertisseuse RP 350 à poignée pistolet | Sertisseuse RP 351 droite |
|---|---|
| AccessoiresSérie RIDGID Standard | Série RIDGID Standard |
| Course1,57" (40 mm) | 1,57" (40 mm) |
| Moteur | |
| Volts18 V | 18 V |
| Ampères.....23 A | 23 A |
| Puissance.....480 Watts | 480 Watts |
| Force du vérin.....7200 lbs. (32 kN) | 7200 lbs. (32 kN) |
| Rotation de tête360° | 360° |
| Durée de cycle.....3 sertissages/min  | 3 sertissages/min  |
| Bloc-pilesBloc-piles Li-ion 18 V type RIDGID RB-18XX ou adaptateur secteur 120/220 V type RIDGID RPA (voir la section Accessoires) | |
| Portée Bluetooth33 ft. (10 m) | 33 ft. (10 m) |
| Humidité permmissible80% maximum | 80% maximum |
| Température de fonctionnement.....15° F à 122° F (-10° C à 50° C) | 15° F à 122° F (-10° C à 50° C) |
| Température de remisage.....32° F à 113° F (0° C à 45° C) | 32° F à 113° F (0° C à 45° C) |
| Poids (sans bloc-piles ni tête).....7,83 lbs (3,55 kg) | 7,83 lbs (3,55 kg) |
| Dimensions.....11,3" x 11,0" x 3,1" 287 mm x 279 mm x 77 mm | 15,7" x 4,65" x 3,1" 398 mm x 118 mm x 77 mm |
| Pression sonore (L _{PA})* ...<74,5 dB(A), K=3 dB(A) | <74,5 dB(A), K=3 dB(A) |
| Vibrations*<1,13 m/s ² , K=1,5 | <1,13 m/s ² , K=1,5 |

* Les valeurs sonores et vibratoires ont été mesurées selon la norme standardisée EN 62841-1.

- Les niveaux sonores peuvent servir de comparaison avec d'autres appareils et pour l'évaluation préliminaire d'exposition.

- Les niveaux sonores et vibratoires produits peuvent varier selon la localisation et l'utilisation spécifique de ces appareils.

- Les niveaux d'exposition sonore et vibratoires quotidiens doivent être évalués en fonction de chaque application afin d'établir les mesures de protection éventuellement nécessaires. L'évaluation des niveaux d'exposition doit prendre en compte les temps morts durant lesquels l'appareil est éteint et non utilisé. Cela peut réduire les niveaux d'exposition au cours d'une période de travail donnée de manière considérable.

Equipements de série

Reportez-vous au catalogue RIDGID pour les détails visant l'équipement de chaque appareil référencé.

NOTA ! Il existe deux séries de têtes de sertissage RIDGID

- Série Standard
- Série Compact

Ces deux séries de têtes ne sont pas interchangeables. Les têtes de la série Standard ne se montent que sur les sertisseuses de la série Standard (RP 350, RP 351, RP 342-XL, RP 340, RP 330, 320-E et ct-400). Les têtes de la série Compact ne se montent que sur les sertisseuses de la série Compact (RP 240, RP 241, RP 200, RP 210 et 100B).

AVIS IMPORTANT Le choix des matériaux et des méthodes de raccordement appropriés reste la responsabilité du bureau d'études et/ou de l'installateur. Une étude approfondie des besoins spécifiques du réseau, notamment en matière de milieu chimique et température d'exploitation, s'impose avant toute tentative d'installation. Consultez le fabricant des connecteurs pour les critères de sélection applicables.

Inspection préalable de l'appareil

⚠ AVERTISSEMENT



Effectuez une inspection préalable quotidienne de la sertisseuse afin de corriger toute anomalie éventuelle susceptible d'endommager l'appareil ou ses têtes, voire provoquer des chocs électriques et des blessures par écrasement ou autres causes.

1. Eteignez l'appareil et retirez son bloc-piles ou son adaptateur d'alimentation sur secteur.
2. Éliminez toutes traces d'huile, de cambouis ou de crasse de l'appareil et de la tête, notamment au niveau des poignées et commandes. Cela facilitera l'inspection et améliorera la prise en main de l'appareil.
3. Lors de l'inspection de la sertisseuse, concentrez-vous sur les points suivants :
 - L'assemblage, l'état d'entretien et l'intégralité de l'appareil.
 - D'éventuelles pièces endommagées, usées, manquantes, désalignées ou grippées. Vérifiez le bon état de l'anneau en tissu.
 - Le libre fonctionnement de la broche de montage de tête entre sa position entièrement ouverte et entièrement fermée. La broche devrait se verrouiller dans chaque position. Vérifiez le libre fonctionnement de la gâchette, notamment l'absence de grippage ou d'accrochage.
 - La présence et la lisibilité des avertissements indiqués à la *Figure 6*.
 - Toute autre anomalie qui pourrait nuire à la sécurité et au fonctionnement prévu de l'appareil.

Faites corriger toute anomalie éventuelle avant de réutiliser l'appareil.

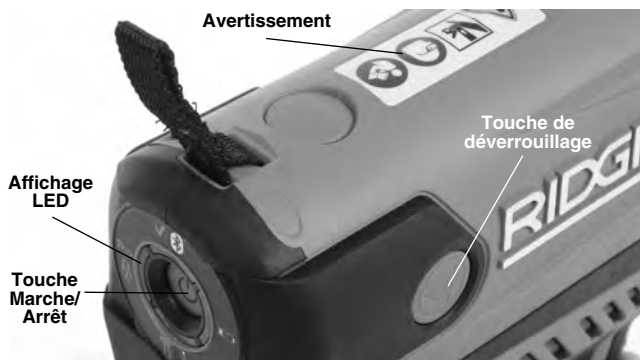

Figure 6 – Avertissement et témoins LED

4. Examinez et entretenez les éléments de tête de l'appareil selon les consignes correspondantes. Retirez la tête de l'appareil. Vérifiez le bon fonctionnement de ses éléments et la lisibilité de leurs références.

- 5 Examinez et entretenez tout autre matériel utilisé selon les consignes applicables afin de vous assurer de son bon fonctionnement.

Préparation et utilisation de l'appareil

⚠ AVERTISSEMENT



En cours d'opération, éloigner les doigts et les mains de la tête de l'appareil. Les doigts et les mains

peuvent être écrasés, fracturés ou amputés par la tête ou par l'appareil, voire entre l'appareil, l'ouvrage et autres objets.

En cours d'utilisation, la force générée par l'appareil est suffisamment importante pour briser et projeter l'ouvrage et provoquer des blessures. Éloigner tout personnel non essentiel de la zone d'intervention. Se tenir à l'écart en cours d'utilisation et porter les équipements de protection appropriés, y compris une protection oculaire.

Utilisez la combinaison d'appareil, d'élément de tête et de raccord appropriée. Une mauvaise combinaison de ceux-ci pourrait produire un raccordement incomplet qui augmenterait les risques de fuite, de détérioration du matériel et de blessure.

Respecter les consignes de préparation et d'utilisation afin de limiter les risques de blessure par écrasement ou autres causes, et afin d'éviter d'endommager l'appareil.

1. Confirmez la compatibilité des lieux (*voir Consignes de sécurité générales*). Assurez-vous d'un emplacement dégagé, de niveau, stable et sec pour l'utilisateur. Ne jamais utiliser cet appareil avec les pieds dans l'eau.
2. Examinez les travaux envisagés afin de sélectionner l'appareil et les éléments de tête RIDGID appropriés. L'utilisation d'un matériel inadapté pourrait provoquer des blessures, endommager l'appareil et nuire à l'intégralité des raccords.
3. Confirmez l'inspection préalable et la préparation appropriée de l'ensemble du matériel selon les consignes applicables.

Retrait et montage des têtes

1. Eteignez l'appareil et retirez son bloc-piles ou son adaptateur d'alimentation sur secteur.
2. Ouvrez la broche de montage de tête complètement. Retirez ou introduisez la tête appropriée (*Figure 7*).
3. Renfoncez la broche de montage complètement afin de la verrouiller en position fermée. La broche doit être complètement fermée afin d'éviter d'endommager

l'appareil en cours d'utilisation. Les témoins lumineux indiqueront son état de verrouillage comme indiqué au tableau d'état de fonctionnement de la *Figure 5*.

NOTA ! N'actionnez pas l'appareil sans tête car cela pourrait l'endommager.



Figure 7 – Broche de montage de tête

Préparation du raccord

AVIS IMPORTANT Les consignes ci-présentes sont des instructions générales visant plusieurs types de têtes de sertisseuse. Respectez systématiquement les consignes spécifiques visant la tête de sertisseuse utilisée et les instructions d'installation spécifiques du fabricant des raccords utilisés afin de limiter les risques d'un mauvais sertissage et d'importants dégâts matériels.

1. Préparez le raccord selon les consignes du fabricant des raccords.
2. Avec les mains sèches, introduisez un bloc-piles entièrement chargé ou l'adaptateur d'alimentation sur secteur dans l'appareil. Si vous utilisez un adaptateur équipé d'un disjoncteur différentiel, ce dernier doit avoir un courant résiduel nominal maximum de 30 mA. Appuyez une fois sur la touche Marche/Arrêt pour allumer l'appareil. Tous les témoins s'allumeront en vert pour indiquer que l'appareil est prêt à fonctionner. Reportez-vous à la *Figure 5 – Témoins d'état de fonctionnement* pour la désignation des autres témoins lumineux.

Le sertissage à l'aide de mâchoires à cisaille typiques

1. Tenez l'appareil des deux mains.



Figure 8 – Prise en main de l'appareil

2. Comprimez les bras de mâchoire pour ouvrir les mâchoires.
3. Engagez les mâchoires autour du tuyau (*Figure 9*). Alignez le profil de sertissage des mâchoires sur le pourtour du raccord comme indiqué dans les instructions du fabricant des raccords. Relâchez les bras de mâchoire pour renfermer les mâchoires autour du raccord. Ne suspendez pas les mâchoires par le raccord. L'appareil risquerait de tomber sans préavis et provoquer des blessures graves, voire mortelles.



Figure 9 – Engagement des mâchoires à cisaille autour du raccord

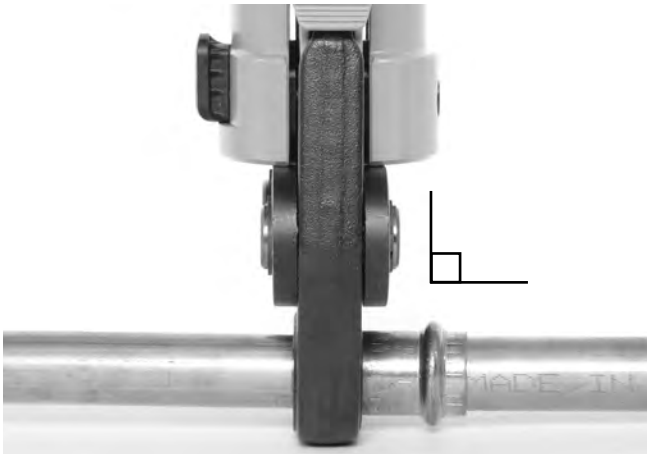

Figure 10 – Mâchoires tenues à l'équerre du raccord

4. Vérifiez que les mâchoires sont correctement positionnées et à l'équerre du raccord (Figure 10). Eloignez vos doigts et vos mains des mâchoires afin d'éviter les risques d'écrasement entre les mâchoires ou entre les mâchoires et les surfaces environnantes.

Mode Normal : Appuyez sur la gâchette (Figures 1 et 2). Une fois le cycle de sertissage entamé et que les galets entrent en contact avec les bras de mâchoire, l'appareil se verrouillera automatiquement pour compléter le cycle. Le fait de relâcher la gâchette n'arrêtera pas l'appareil une fois qu'il est engagé. Cela assure l'uniformité et l'intégrité des sertissages successifs.

Mode Contrôle : Appuyez sur la gâchette (Figures 1 et 2). Les mâchoires s'engageront autour du raccord, mais sans le sertir. Faites les réglages nécessaires. Appuyez à nouveau sur la gâchette pour verrouiller les mâchoires et compléter le cycle de sertissage. Le fait de relâcher la gâchette n'arrêtera pas l'appareil une fois qu'il est engagé. Cela assure l'uniformité et l'intégrité des sertissages successifs.

Si l'appareil doit être retiré avec la terminaison du sertissage, appuyez sur le bouton de déverrouillage (Figures 1 et 2).

AVIS IMPORTANT Si vous appuyez sur le bouton de déverrouillage, le sertissage ne sera PAS complet et le processus de raccordement devra être répété pour assurer l'intégralité du raccord. Utilisez cette méthode en cas de défaillance de l'appareil en cours d'opération.

5. Lâchez la gâchette.
6. Comprimez les bras de mâchoire pour ouvrir les mâchoires.
7. Retirez les mâchoires du raccord. Éviter de toucher les bavures tranchantes qui auraient pu se former autour du raccord lors de son sertissage.

8. En fin d'opération, appuyez une fois sur la touche Marche/Arrêt pour éteindre l'appareil. Retirez le bloc-piles de l'appareil.

Sertissage des raccords à l'aide d'un actionneur et de bagues de sertissage typiques

1. Ouvrez la bague de sertissage et engagez-la autour du raccord. Alignez le profil de la bague de sertissage sur le raccord selon les instructions du fabricant des raccords. Relâchez la bague pour qu'elle se renferme autour du raccord (Figure 11).
2. Assurez-vous que l'appareil est équipé de l'actionneur approprié. Comprimez les bras de l'actionneur pour l'ouvrir. Alignez les ergots de l'actionneur sur les logements prévus dans la bague. Relâchez les bras de l'actionneur et engagez les ergots à fond dans les logements de la bague (Figure 12). Un mauvais alignement des ergots vis à vis des logements de bague pourrait endommager la bague ou l'actionneur en cours de sertissage. Ne suspendez pas l'appareil et l'actionneur par la bague de sertissage. L'appareil pourrait tomber sans préavis et provoquer des blessures graves ou mortelles.



Figure 11 – Engagement de la bague de sertissage sur le raccord



Figure 12 – Engagement de l'actionneur sur la bague de sertissage

- Assurez-vous que la bague est correctement positionnée et d'équerre au raccord. Eloignez vos doigts et vos mains de l'actionneur et de la bague afin d'éviter leur écrasement par l'accessoire ou entre l'accessoire et les surfaces environnantes.

Mode Normal : Appuyez sur la gâchette (*Figures 1 & 2*). Une fois le cycle de sertissage entamé et que les galets entrent en contact avec les bras de mâchoire, l'appareil se verrouillera automatiquement pour compléter le cycle. Le fait de relâcher la gâchette n'arrêtera pas l'appareil une fois qu'il est engagé. Cela assure l'uniformité et l'intégrité des sertissages successifs.

Mode Contrôle : Appuyez sur la gâchette (*Figures 1 et 2*). Les mâchoires s'engageront autour du raccord, mais sans le sertir. Faites les réglages nécessaires. Appuyez à nouveau sur la gâchette pour verrouiller les mâchoires et compléter le cycle de sertissage. Le fait de relâcher la gâchette n'arrêtera pas l'appareil une fois qu'il est engagé. Cela assure l'uniformité et l'intégrité des sertissages successifs.

- Si l'appareil doit être retiré avec la terminaison du sertissage, appuyez sur le bouton de déverrouillage (*Figures 1 et 2*).

AVIS IMPORTANT Si vous appuyez sur le bouton de déverrouillage, le sertissage ne sera PAS complet et le processus de raccordement devra être répété pour assurer l'intégralité du raccord. Utilisez cette méthode en cas de défaillance de l'appareil en cours d'opération.

- Lâchez la gâchette.
- Comprimez les bras de l'actionneur pour ouvrir l'actionneur. Retirez l'actionneur de la bague.
- Retirez la bague du raccord. Évitez les bavures tranchantes qui auraient pu se former autour du raccord en cours de sertissage.
- En fin d'opération, appuyez sur la touche Marche/ Arrêt pour éteindre l'appareil. Retirez le bloc-piles ou l'adaptateur d'alimentation sur secteur de l'appareil.

Examen du raccord serti

- Examinez le raccord serti sur les points suivants :
 - Insertion complète du tuyau dans le raccord.
 - Désalignement excessif des tuyaux. Un léger déport au niveau d'un raccord est considéré normal.
 - Mauvais alignement de la tête vis à vis du pourtour du raccord. Signe d'un raccord ovalisé ou déformé.
 - Tout autre point indiqué par le fabricant des raccords. Cela peut comprendre le retrait d'une bague ou étiquette de contrôle utilisée pour indiquer que le raccord n'est pas encore serti.

En cas d'anomalie éventuelle, retirez le raccord et préparez un nouveau raccordement.

- Contrôlez le raccord selon les instructions du fabricant des raccords, les règles de l'art et les normes en vigueur.

Fonction Bluetooth (transfert de données à distance)

Les sertisseuses RIDGID RP 350 et RP 351 sont équipées de la technologie Bluetooth® qui assure le transfert à distance des données vers des smartphones ou tablettes (« dispositifs ») compatibles utilisant un système opératoire iOS ou Android.

- Téléchargez l'application RIDGID® Link approprié pour votre dispositif chez RIDGID.com/apps.
- Dès que l'appareil est en marche, tout dispositif équipé de la technologie Bluetooth peut reconnaître et communiquer avec la sertisseuse. Sélectionnez l'appareil RIDGID concerné à partir des réglages Bluetooth de votre dispositif. Reportez-vous aux instructions de votre dispositif pour les modalités de connexion Bluetooth correspondantes. Une fois connecté, le témoin d'état de fonctionnement bleu restera allumé.

Une fois la connexion bilatérale initiale établie, la majorité des dispositifs se connecteront automatiquement lorsque le Bluetooth est activé et à portée, et si le dispositif a été configuré pour ce faire. Les sertisseuses devraient se trouver à moins de 33 pieds (10 m) du dispositif pour être reconnues. Tout obstacle qui se trouve entre l'appareil et le dispositif peut réduire la portée opérationnelle.

- Respectez les consignes d'utilisation de l'application. Le mode opératoire peut être changé via cette application. L'application permet également le suivi des cycles de fonctionnement de l'appareil.
- Le transfert des données à distance s'éteindra dès que l'appareil est éteint. Eteignez la fonction Bluetooth du dispositif afin de conserver les piles.

Fonctionnement par temps froid

L'huile hydraulique s'épaissit et les piles s'affaiblissent avec la baisse des températures. Pour limiter les risques de défaillance, les sertisseuses RP 350 et RP 351 ne fonctionneront pas hors de la plage de température prescrite, comme le sera indiqué par les témoins d'état de fonctionnement (*Figure 5*).

Lorsque la température ambiante est hors des limites de température indiquées, conservez l'appareil et les bloc-piles dans un endroit climatisé jusqu'au moment de les utiliser.

Remisage

Retirez le bloc-piles ou l'adaptateur d'alimentation sur réseau de l'appareil. Rangez la sertisseuse et son bloc-piles dans la mallette de transport. Évitez de stocker à des températures extrêmes. La sertisseuse ne fonctionnera pas en dehors des limites de température indiquées. Cela sera signalé par un témoin lumineux (Figure 5).

AVERTISSEMENT Rangez l'appareil dans un endroit sec et sous clé, hors de portée des enfants et des individus non-familiarisés avec cette sertisseuse. L'appareil serait dangereux entre des mains novices.

Entretien

AVERTISSEMENT
Assurez-vous que l'appareil est éteint, puis retirez systématiquement le bloc-piles ou l'adaptateur d'alimentation sur secteur avant toute intervention d'entretien ou réglage de l'appareil.

Nettoyage et lubrification

1. Essayez l'extérieur de l'appareil au quotidien à l'aide d'un chiffon propre et sec.

Dépannage

| SYMPTOME | CAUSES POSSIBLES | SOLUTION |
|--|---|---|
| L'appareil ne s'allume pas lorsque l'on appuie sur la touche Marche/Arrêt. | Bloc-piles déchargé ou défaillant. Bloc-piles mal inséré. Adaptateur d'alimentation sur secteur mal inséré dans l'appareil. | Insérez un bloc-piles rechargé ou recharger le bloc-piles existant. Vérifiez l'insertion du bloc-piles. Insérez l'adaptateur de manière appropriée. |
| La tête refuse de se libérer du raccord. | Sertissage interrompu. | Appuyez sur le bouton de déverrouillage pour libérer la mâchoire. Examinez et sertissez le raccord à nouveau. |
| Les sertissages effectués sont incomplets. | Utilisation de mâchoires inadaptées à la section ou composition du tuyau. Appareil non d'équerre au tuyau. Profil de sertissage de la tête non aligné sur le profil du raccord. L'appareil a besoin de réparation. | Installez les mâchoires appropriées. Reprenez le raccordement avec un nouveau tuyau et un nouveau raccord. Vérifiez l'équerrage de l'appareil par rapport au tuyau. Reprenez le raccordement avec un nouveau tuyau et un nouveau raccord. Vérifiez l'alignement entre le profil de mâchoire et le profil du raccord. Consultez la section <i>Coordonnées</i> pour localiser le réparateur RIDGID indépendant le plus proche. |
| Fuite d'huile. | Joint d'étanchéité ou problèmes mécaniques. | |
| Le moteur tourne mais l'appareil n'atteint pas un cycle complet. | Manque d'huile. | Consulter la section <i>Coordonnées</i> pour localiser le réparateur RIDGID indépendant le plus proche. |
| L'appareil s'arrête en cours d'opération. | Manque d'huile. | |

Se reporter à la Figure 5 – Témoins d'état de fonctionnement

2. Examinez la broche de montage de tête et lubrifiez-la au besoin avec un lubrifiant à base de silicone.
3. Examinez les ressorts de rappel des éléments de tête à chaque utilisation. Les éléments de tête devraient s'ouvrir et se fermer librement avec une résistance manuelle modérée.

Révisions et réparations

AVERTISSEMENT
Toute révision ou réparation mal effectuée pourrait compromettre la sécurité de l'appareil.

La révision et réparation des sertisseuses RP 350 et RP 351 doivent être confiées à un réparateur de sertisseuses RIDGID indépendant.

Reportez-vous à la section *Coordonnées* du manuel pour localiser le réparateur agréé le plus proche ou pour toutes questions visant la révision ou la réparation de l'appareil.

Accessoires

⚠ AVERTISSEMENT

Afin de limiter les risques de blessure grave, utilisez exclusivement les accessoires spécifiquement prévus pour les sertisseuses RP 350 et RP 351, tels que ceux indiqués ci-après.

Bloc-piles et adaptateurs

| Réf. catalogue | Désignation |
|----------------|---|
| 56513 | Bloc-piles lithium ion 18 V/2,5 Ah type RB-1825 |
| 56518 | Bloc-piles lithium ion 18 V/5 Ah type RB-1850 |
| 44468 | Alimentation sur secteur 120 V – Amérique du Nord |
| 43338 | Alimentation sur secteur 220 V – Europe |
| 44823 | Alimentation sur secteur 120 V – Chine |

Chargeurs et cordons d'alimentation

| Réf. catalogue | | Région | Type de fiche |
|----------------|---------------------------|------------------|---------------|
| 64383 | Chargeur RBC-30 | Amérique du Nord | A |
| 56523 | Chargeur RBC-30 | Europe | C |
| 64388 | Chargeur RBC-30 | Chine | A |
| 64393 | Chargeur RBC-30 | Australie | I |
| 64378 | Chargeur RBC-30 | Japon | A |
| 64398 | Chargeur RBC-30 | Royaume-Uni | G |
| 64173 | Cordon de chargeur RBC-30 | Amérique du Nord | A |
| 64183 | Cordon de chargeur RBC-30 | Europe | C |

Pour obtenir la liste complète des accessoires RIDGID prévus pour ces appareils, consultez le catalogue Ridge Tool en ligne à www.RIDGID.com ou la section *Coordonnées* du manuel.

Recyclage

Certains composants de ces appareils contiennent des matières rares et recyclables. Des sociétés de recyclage spécialisées peuvent parfois se trouver localement. Recyclez ce type de matériel selon la réglementation en vigueur. Consultez les services de recyclage de votre localité pour de plus amples renseignements.



A l'attention des pays de la CE : Ne jamais jeter de matériel électrique dans les ordures ménagères !

Selon la directive européenne n° 2012/19/UE visant le recyclage des déchets électriques et électroniques, ainsi que les diverses réglementations nationales qui en découlent, tout matériel électrique non utilisable doit être trié séparément et recyclé de manière écologiquement responsable.

Compatibilité électromagnétique (EMC)

Le terme « compatibilité électromagnétique » sous-entend le fonctionnement normal d'un appareil en présence de radiations électromagnétiques et de décharges électrostatiques, sans lui-même émettre de parasites électromagnétiques susceptibles de nuire au bon fonctionnement des appareils environnants.

AVIS IMPORTANT Ces appareils sont conformes à l'ensemble des normes EMC applicables. Cependant, la possibilité de parasitage des appareils environnants ne peut pas être exclue. La fiche technique de chaque appareil stipule l'ensemble des normes EMC effectivement mises à épreuve.

Enoncé FCC/ISED

Ce dispositif est conforme à la Partie 15 des normes FCC. Son utilisation est assujettie aux deux conditions suivantes :

1. Ce dispositif ne doit pas créer de parasitage nuisible.
2. Ce dispositif doit accepter tout parasitage reçu, y compris les parasites susceptibles de nuire à son bon fonctionnement.

Toute modification qui n'aurait pas été formellement approuvée par cette entreprise risquerait d'entraîner la nullification du permis d'exploitation du matériel détenu par l'utilisateur.

Ce matériel a été contrôlé et déclaré conforme aux limites imposées sur les dispositifs numériques Catégorie A selon la partie 15 des normes FCC. De telles limites sont imposées afin d'assurer une protection raisonnable contre le parasitage nuisible au sein des installations résidentielles. Ce matériel produit, utilise et peut émettre des radiofréquences qui, faute d'une installation et d'une utilisation appropriées, seraient susceptibles de nuire aux communications hertziennes. Cependant, il n'est pas garanti qu'une installation particulière n'occasionnera pas de parasitage. S'il s'avère que le matériel ci-présent occasionne effectivement un parasitage des voies hertziennes ou télévisées, ce qui serait mis en évidence par la mise en marche et l'arrêt du matériel, l'utilisateur est conseillé d'essayer de l'éliminer en utilisant l'une ou plusieurs des mesures suivantes : Réorientation ou déplacement de l'antenne de réception du dispositif radio ou télévision concerné. Accroissement de la distance entre le matériel et le récepteur en question. Consultation du fournisseur ou d'un technicien radio/télé.

Ce produit est conforme à la norme canadienne ICES-003, Catégorie A. *Se reporter à la Déclaration apposée sur l'appareil.*

RP 350/RP 351

Selladoras



ADVERTENCIA!

Antes de utilizar este aparato, lea detenidamente su Manual del Operario. Pueden ocurrir descargas eléctricas, incendios y/o graves lesiones personales si no se entienden y siguen las instrucciones de este manual.

Selladoras RP 350 y RP 351

Apunte aquí el número de serie del aparato, que se encuentra en su placa de características. Guarde el número de serie.

N° de serie

| | |
|--|--|
| | |
|--|--|

Índice de materias

| | |
|---|-----------------------------------|
| Formulario de registro para el número de serie de la máquina..... | 31 |
| Simbología de seguridad y otros símbolos..... | 33 |
| Advertencias de seguridad general para máquinas eléctricas | |
| Seguridad en la zona de trabajo | 33 |
| Seguridad eléctrica | 33 |
| Seguridad personal | 34 |
| Uso y cuidado de las máquinas eléctricas..... | 34 |
| Uso y cuidado de las máquinas a batería | 35 |
| Servicio | 35 |
| Información de seguridad específica | |
| Seguridad de la selladora | 35 |
| Información de contacto RIDGID® | 36 |
| Descripción | 36 |
| Especificaciones | |
| Equipo estándar..... | 39 |
| Inspección previa al funcionamiento | 40 |
| Montaje y operación | 40 |
| Extracción y colocación de accesorios | 40 |
| Preparación de la conexión | 41 |
| Selladura de un acoplamiento con mordazas tradicionales de tipo tijera | 41 |
| Selladura de un acoplamiento con un accionador y aro sellador tradicionales | 42 |
| Inspección de la junta sellada | 43 |
| Funciones Bluetooth (transferencia inalámbrica de datos) | 43 |
| Operación en ambientes fríos | 44 |
| Almacenamiento | 44 |
| Instrucciones de mantenimiento | |
| Limpieza y lubricación | 44 |
| Servicio y reparaciones | 44 |
| Resolución de problemas | 45 |
| Equipos opcionales | 45 |
| Eliminación | 46 |
| Compatibilidad electromagnética (CEM) | 46 |
| Declaración de FCC/ICES | 46 |
| Declaración de conformidad de la Comunidad Europea | Interior de la carátula posterior |
| Garantía de por vida | Carátula posterior |

*Traducción del manual original

Simbología de seguridad y otros símbolos

En este manual del operario y en el producto mismo encontrará símbolos y palabras de advertencia que comunican importante información de seguridad. Para su mejor comprensión, en esta sección se describe el significado de estas palabras y símbolos de advertencia.



Este es el símbolo de una alerta de seguridad. Sirve para prevenir al operario de las lesiones corporales que podría sufrir. Obedezca todas las instrucciones de seguridad que acompañan a este símbolo para evitar posibles lesiones o muerte.

PELIGRO

Este símbolo de PELIGRO advierte de una situación de riesgo o peligro que, si no se evita, podría producir la muerte o lesiones graves.

ADVERTENCIA

Este símbolo de ADVERTENCIA avisa de una situación de riesgo o peligro que, si no se evita, podría producir la muerte o lesiones graves.

CUIDADO

Este símbolo de CUIDADO advierte de una situación de riesgo o peligro que, si no se evita, podría producir lesiones leves o moderadas.

AVISO

Un AVISO advierte de la existencia de información relacionada con la protección de un bien o propiedad.



Este símbolo significa que es necesario leer detenidamente el manual del operario antes de usar el equipo. El manual del operario contiene información importante acerca del funcionamiento apropiado y seguro del equipo.



Este símbolo indica que siempre debe usar gafas o anteojos de seguridad con viseras laterales cuando manipule o use este aparato, para reducir el riesgo de lesión a los ojos.



Este símbolo indica que existe riesgo de aplastamiento de los dedos, manos y otras partes del cuerpo.



Este símbolo indica que hay riesgo de choque de electricidad.



Este símbolo indica que el producto debe usarse solamente bajo techo.



Este símbolo indica que el producto es un aparato de Clase II.



Este símbolo indica que este es un aparato eléctrico que no debe eliminarse con la basura común. *Vea la sección "Eliminación".*



Este símbolo indica que este aparato eléctrico satisface los requisitos de las correspondientes directrices de la Comunidad Europea.



Este símbolo indica el año en que se fabricó el producto.

Advertencias de seguridad general para máquinas eléctricas*

ADVERTENCIA

Lea todas las instrucciones, advertencias de seguridad, ilustraciones y especificaciones que se incluyen con esta máquina eléctrica. Si no se siguen y respetan todas las instrucciones que se indican a continuación, podrían producirse descargas eléctricas, incendios y/o lesiones graves.

¡GUARDE TODAS LAS ADVERTENCIAS E INSTRUCCIONES PARA SU POSTERIOR CONSULTA!

El término "máquina eléctrica" en las advertencias se refiere a la máquina eléctrica con cordón que recibe electricidad del tomacorriente o a la máquina eléctrica sin cordón que funciona a batería.

Seguridad en la zona de trabajo

- **Mantenga su zona de trabajo limpia y bien iluminada.** Los lugares desordenados u oscuros pueden provocar accidentes.
- **No haga funcionar máquinas eléctricas en ambientes explosivos, es decir, en presencia de líquidos, gases o polvo inflamables.** Las herramientas eléctricas pueden generar chispas que podrían encender los gases o el polvo.
- **Mientras haga funcionar una máquina eléctrica, mantenga alejados a los niños y observadores.** Cualquier distracción podría hacerle perder el control del aparato.

Seguridad eléctrica

- **El enchufe del aparato eléctrico debe corresponder al tomacorriente. Jamás modifique el enchufe del**

* Como es obligatorio, el texto usado en la sección Advertencias de seguridad general para máquinas eléctricas de este manual es transcripción literal de la correspondiente norma UL/CSA 62841-1. Esta sección contiene las prácticas de seguridad general para distintos tipos de herramientas eléctricas. No todas las precauciones corresponden a cada herramienta; hay algunas que no le competen a estas herramientas.

aparato. No utilice un enchufe adaptador cuando haga funcionar una herramienta eléctrica provista de conexión a tierra. Los enchufes intactos y tomacorrientes que les corresponden reducen el riesgo de choques de electricidad.

- **Evite el contacto de su cuerpo con artefactos conectados a tierra tales como cañerías, radiadores, estufas o cocinas, y refrigeradores.** Aumenta el riesgo de choques de electricidad si su cuerpo ofrece conducción a tierra.
- **No exponga las máquinas eléctricas a la lluvia ni permita que se mojen.** Si entra agua a una máquina eléctrica aumenta el riesgo de choques de electricidad.
- **No maltrate el cordón eléctrico del aparato. Nunca transporte el aparato tomándolo de su cordón eléctrico ni jale del cordón para desenchufarlo del tomacorriente. Mantenga el cordón alejado del calor, aceite, bordes cortantes o piezas móviles.** Un cordón enredado o en mal estado aumenta el riesgo de choques de electricidad.
- **Al hacer funcionar una máquina eléctrica a la intemperie, emplee un cordón de extensión fabricado para uso al aire libre.** Los cordones diseñados para su empleo al aire libre reducen el riesgo de choques de electricidad.
- **Si resulta inevitable el empleo de una máquina eléctrica en un sitio húmedo, enchúfela en un tomacorriente GFCI (dotado de un Interruptor del Circuito de Pérdida a Tierra).** El interruptor GFCI reduce el riesgo de choques de electricidad.

Seguridad personal

- **Manténgase alerta, preste atención a lo que está haciendo y use sentido común cuando haga funcionar una máquina eléctrica. No use ningún aparato eléctrico si usted está cansado o se encuentra bajo la influencia de drogas, alcohol o medicamentos.** Tan solo un breve descuido durante el funcionamiento de una máquina eléctrica puede resultar en lesiones personales graves.
- **Use equipo de protección personal. Siempre use protección para los ojos.** Según corresponda para cada situación, póngase equipos de protección como mascarilla para el polvo, calzado de seguridad antideslizante, casco o protección para los oídos, con el fin de reducir las lesiones personales.
- **Evite echar a andar un aparato sin querer. Asegure que el interruptor esté en posición de apagado (OFF) antes de conectar el aparato a la corriente eléctrica y/o a la batería, o de tomarlo o acarrearlo.** Se pueden producir accidentes cuando se transporta

una máquina eléctrica con el dedo puesto sobre el interruptor, o se la conecta a la fuente de energía con el interruptor en posición de encendido (ON).

- **Extraiga cualquier llave de ajuste que esté acoplada al aparato antes de encenderlo.** Una llave acoplada a una pieza o parte giratoria de la máquina eléctrica puede producir lesiones personales.
- **No trate de extender el cuerpo para alcanzar algo. Mantenga los pies bien plantados y mantenga el equilibrio en todo momento.** Esto permite un mejor control de la máquina eléctrica en situaciones inesperadas.
- **Vístase adecuadamente. No lleve ropa suelta ni joyas. Mantenga su cabello, ropa y guantes apartados de las piezas en movimiento.** La ropa suelta, las joyas o el pelo largo pueden engancharse en las piezas móviles.
- **Si se proveen dispositivos para la extracción y recolección del polvo, asegure que estén bien conectados y que se usen correctamente.** La extracción del polvo puede reducir los peligros que acarrea.
- **No permita que la familiarización debida al uso frecuente de las herramientas le induzca a hacer caso omiso de los principios de seguridad.** Cualquier descuido podría causar una lesión grave en una fracción de segundo.

Uso y cuidado de las máquinas eléctricas

- **No fuerce las máquinas eléctricas. Use el aparato eléctrico correcto para la tarea que está por realizar.** Hará mejor el trabajo y en forma más segura con la máquina eléctrica que corresponda a su clasificación nominal.
- **Si el interruptor de la máquina eléctrica no la enciende (ON) o no la apaga (OFF), no utilice el aparato.** Cualquier máquina eléctrica que no se pueda controlar mediante su interruptor es un peligro y debe repararse.
- **Desenchufe el aparato del tomacorriente o extraiga la batería antes de hacer ajustes, cambiar accesorios o almacenarlo.** Estas medidas de seguridad preventiva reducen el riesgo de poner la máquina eléctrica en marcha involuntariamente.
- **Almacene las máquinas eléctricas que no estén en uso fuera del alcance de los niños y no permita que las hagan funcionar personas que no estén familiarizadas con estas herramientas o no hayan leído estas instrucciones de operación.** Las máquinas eléctricas en manos de personas no capacitadas son peligrosas.

- **Efectúeles un mantenimiento correcto y oportuno a las máquinas eléctricas y sus accesorios.** Revise que sus piezas móviles estén bien alineadas y que no se atascan. Verifique que no tengan piezas rotas ni presenten alguna condición que podría afectar su funcionamiento. Si un aparato eléctrico está dañado, hágalo reparar antes de utilizarlo. Muchos accidentes se deben a máquinas eléctricas que no han recibido un mantenimiento adecuado.
- **Mantenga las herramientas de cortar afiladas y limpias.** Cuando sus partes filosas se mantienen afiladas, son menos propensas a trabarse y más fáciles de controlar.
- **Utilice la máquina eléctrica, sus accesorios, brocas, barrenas, etc. en conformidad con estas instrucciones, teniendo en cuenta las condiciones imperantes y la tarea que se realizará.** Cuando se emplea una máquina eléctrica para efectuar trabajos que no le son propios, se crean situaciones peligrosas.
- **Mantenga los mangos y superficies de agarre secos, limpios y exentos de aceite y grasa.** Los mangos y superficies resbalosos no permiten al operario manejar la herramienta con seguridad en situaciones inesperadas.

Uso y cuidado de las máquinas a batería

- **Vuelva a cargar las baterías únicamente con el cargador que especifica el fabricante.** Un cargador apropiado para cierto tipo de baterías puede causar un incendio si se le emplea para cargar otro tipo de baterías.
- **Coloque en la máquina eléctrica solamente la batería específicamente indicada.** El uso de baterías diferentes a las especificadas puede causar lesiones o un incendio.
- **Cuando la batería no esté en uso, manténgala apartada de otros objetos metálicos tales como sujetapapeles, monedas, llaves, clavos, tornillos o cualquier otra cosa metálica pequeña que pudiera efectuar una conexión entre un borne y el otro.** Los cortocircuitos entre los bornes de la batería podrían causar incendios o quemaduras.
- **En condiciones extremas de uso, la batería podría rezumar líquido. No lo toque. Si accidentalmente lo llegara a tocar, lávese la zona de contacto con agua. Si el líquido entra en contacto con sus ojos, solicite además atención médica.** El líquido de una batería puede causar irritación o quemaduras.
- **No use una batería o una máquina si están dañadas o modificadas.** Las baterías dañadas o modificadas

pueden actuar en forma inesperada y causar incendios, explosiones o lesiones.

- **No exponga la batería o la máquina eléctrica al fuego o a temperaturas excesivas.** La exposición al fuego o a temperaturas superiores a 265 °F (130 °C) puede causar una explosión.
- **Siga todas las instrucciones para cargar la batería. No cargue la batería ni la máquina a temperaturas que estén fuera de los límites especificados en las instrucciones.** Si carga la batería en forma equivocada o a temperaturas que estén fuera de los límites especificados, se puede dañar la batería y aumentar el riesgo de incendio.

Servicio

- **Encomiende el servicio de la máquina eléctrica únicamente a técnicos de reparación calificados que solo empleen repuestos idénticos a las piezas originales.** Esto garantiza la continua seguridad de la máquina eléctrica.

Información de seguridad específica

⚠ ADVERTENCIA

Esta sección contiene información de seguridad importante que es específica para estas herramientas.

Antes de utilizar las selladoras, lea esta información detenidamente para reducir el riesgo de choques eléctricos o de otras lesiones graves.

¡GUARDE TODAS LAS ADVERTENCIAS E INSTRUCCIONES PARA SU POSTERIOR CONSULTA!

El maletín de la herramienta tiene un compartimiento para guardar este manual con el fin de que el operario lo conserve a la mano.

Seguridad de la selladora

- **Mantenga los dedos y manos apartados de los accesorios durante el ciclo de sellado.** Sus dedos o manos pueden ser aplastados, fracturados o amputados si quedan atrapados en los accesorios o entre estos componentes y cualquier otro objeto.
- **Nunca intente reparar los accesorios de sellado que estén dañados (mordazas, aro sellador, accionador, etc.). Deseche la totalidad del accesorio averiado.** Un accesorio que se haya soldado, afilado, perforado o modificado de cualquier forma podría hacerse trizas durante una selladura y causar lesiones graves. Si no reemplaza el accesorio completo de la selladora, los componentes podrían fallar y causar lesiones graves.

- **Cuando este aparato está en marcha, genera grandes fuerzas. Estas fuerzas podrían producir la rotura o expulsión de piezas y causar lesiones.** Manténgase apartado de la herramienta durante su uso y póngase el equipo de protección apropiado, incluso gafas de seguridad.
 - **Utilice solamente selladoras RIDGID® con los correspondientes accesorios de sellado RIDGID o accesorios de sellado aprobados por RIDGID (mordazas, aro sellador, accionador, etc.).** Si modifica la selladora o la utiliza para otras tareas, podría dañar la selladora, dañar los accesorios y causar lesiones personales.
 - **Use la combinación correcta de selladora, accesorio y acoplamiento.** Las combinaciones mal hechas pueden producir un sellado incompleto, lo cual aumenta el riesgo de fugas, daño al equipo y lesiones.
 - **Antes de hacer funcionar la selladora RIDGID®, usted debe leer y entender:**
 - Este manual del operario.
 - Las instrucciones de los accesorios.
 - El manual de las baterías y del cargador.
 - Las instrucciones de instalación del fabricante de los acoplamientos.
 - Las instrucciones de cualquier otro equipo o material que se utilicen en conjunto con esta herramienta.
- Si no se siguen todas las instrucciones y no se respetan las advertencias, podrían producirse daños a la propiedad y/o lesiones graves.

Información de contacto RIDGID®

Si tiene alguna pregunta acerca de este producto RIDGID:

- Comuníquese con el distribuidor RIDGID en su localidad.
- Visite RIDGID.com para ubicar su contacto local de RIDGID.
- Comuníquese con el Departamento de Servicio Técnico de Ridge Tool en rttechservices@emerson.com, o llame por teléfono desde EE. UU. o Canadá al (800) 519-3456.

Descripción

La selladora RP 350 y la selladora RP 351 de RIDGID®, en conjunción con los accesorios apropiados, están diseñadas para engarzar mecánicamente un acoplamiento sobre un tubo, creando entre ellos un sello permanente y hermético, como por ejemplo para aplicaciones de plomería, calefacción, aire acondicionado y refrigeración. También se dispone de accesorios para otros usos.

Al oprimirse el interruptor de operación de la selladora, un motor eléctrico interno impulsa una bomba hidráulica que inyecta líquido hacia el interior del cilindro del aparato. Esto impulsa al ariete o pistón hacia delante, que aplica fuerza al accesorio y sella el acoplamiento. Todo el ciclo dura aproximadamente 4 segundos. Una vez que se inicia la deformación del acoplamiento, el ciclo continúa automáticamente hasta finalizar, aunque el operario suelte el interruptor de operación.

La selladora tiene una segunda modalidad de operación (“Modalidad de control”) que se puede encender mediante la aplicación Link App de RIDGID. En la modalidad de control, la selladora confirma que existe un alineamiento correcto del accesorio, acoplamiento y tubo.

Las luces de estado de la herramienta indican problemas que podrían existir tales como estado del aparato, estado de la batería, necesidad de mantenimiento o temperatura inapropiada. Se enciende una luz de trabajo cuando se oprime el interruptor de operación de la máquina, para iluminar el lugar de trabajo. El cabezal es capaz de rotar en 360°, para mejorar el acceso en lugares estrechos.

Las selladoras cuentan con bucles de tela que se pueden usar con los accesorios apropiados, tales como correas para colgar la herramienta al hombro o correas de amarre.

Las selladoras incluyen una tecnología inalámbrica Bluetooth®* que permite la conexión con teléfonos Smartphone y tabletas. Vea los detalles en la sección *Funciones Bluetooth (transferencia inalámbrica de datos)*.

* El nombre de marca Bluetooth® y su logotipo son marcas comerciales de Bluetooth SIG, Inc. y todo uso de dichas marcas por Emerson Electric Co. es bajo licencia. Otras marcas comerciales y nombres comerciales corresponden a sus respectivos titulares.



Figura 1 – Selladora RP 350 y mordaza de la serie Standard de RIDGID



Figura 2 – Selladora RP 351 y mordaza de la serie Standard de RIDGID

| # | Descripción |
|----|---|
| 1 | Juego de mordazas tipo tijera |
| 2 | Pasador de montaje de accesorios |
| 3 | Luces indicadoras del estado de la selladora |
| 4 | Botón de encendido y apagado |
| 5 | Etiqueta de advertencias (base de la RP 351) |
| 6 | Bucle de tela |
| 7 | Botón de liberación de presión (extremo más alejado de la RP 351) |
| 8 | Mango |
| 9 | Batería |
| 10 | Interruptor de operación |
| 11 | Luz de trabajo LED |
| 12 | Placa lateral de la mordaza |



Figura 3 – Número de serie de la máquina. Los dígitos marcados con un círculo indican el año y el mes de fabricación (YY = año, MM = mes).

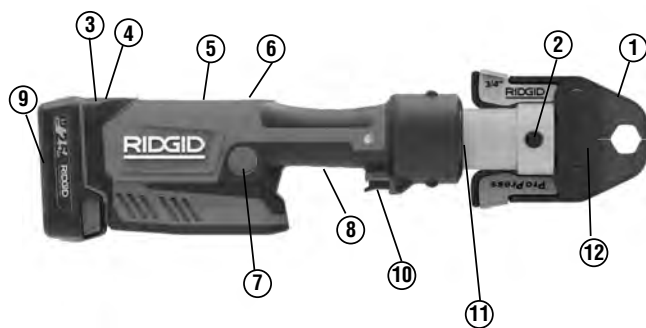

| Control | Marca | Descripción |
|---|---|---|
| Botón de encendido y apagado |  | Interruptor principal de la herramienta (1 = encendida, 0 = apagada). Encendida: Presione el botón hasta que se encienda la luz. <i>Vea la Figura 5 – Luces indicadoras del estado de la selladora</i> Apagada: Presione el botón hasta que se apague la luz. La herramienta se apaga automáticamente después de diez (10) minutos de no usarla. |
| Interruptor de operación | — | Encienda la luz de trabajo: oprima levemente el interruptor de operación. Modalidad normal: Oprima el interruptor de operación para iniciar el ciclo de sellado y suéltelo cuando la máquina se enclava. Esta modalidad normal viene fijada de fábrica. Modalidad de control: Oprima el interruptor de operación para conectar con el accesorio colocado sobre la pieza trabajada. Haga los ajustes necesarios. Vuelva a oprimir el interruptor de operación para iniciar el ciclo de sellado y suelte el interruptor cuando la máquina se enclava. Si suelta el interruptor después de que la máquina se enclava en el accesorio, la máquina no deja de sellar. Esto asegura una integridad uniforme y reproducible de la selladura. La modalidad se puede cambiar mediante la aplicación Link App de RIDGID. <i>Vea la sección Funciones Bluetooth.</i> |
| Botón de liberación de presión |  | Permite suspender el ciclo sin que se complete la selladura. Si se usa, la selladura de la conexión no se completa y se debe repetir. |
| Pasador de montaje de accesorios | — | Sujeta el accesorio en la selladora. Debe estar completamente encajado para que pueda funcionar la herramienta. <i>Vea la Figura 6.</i> |

Figura 4 – Tabla de controles



| No. de segmento iluminado (luz constante) | | | | Descripción |
|---|-------------|----------|----------|--|
| 1 ✓ Bluetooth | 2 [Battery] | 3 [Lock] | 4 [Plug] | |
| — | — | — | — | La selladora está apagada (OFF). |
| Verde | Verde | Verde | Verde | El botón de encendido (ON) está oprimido, luces encendidas 4 segundos al comienzo, la herramienta está en modalidad normal. |
| Azul | Azul | Azul | Azul | El botón de encendido (ON) está oprimido, luces encendidas 4 segundos al comienzo, la herramienta está en modalidad de control. <i>Vea la sección Funciones Bluetooth para cambiar la modalidad.</i> |
| Verde | — | — | — | La selladora está en modalidad normal, en espera, la herramienta está lista para funcionar. |
| Rojo | Amarillo | Amarillo | Amarillo | La selladora está averiada y no funcionará. Extraiga y vuelva a colocar la batería o el adaptador de CA. Si las luces siguen encendidas, encomiende la selladora a servicio. |
| Rojo | — | — | — | La selladora está averiada y no funcionará. Extraiga y vuelva a colocar la batería o el adaptador de CA. Si la luz roja sigue encendida, encomiende la selladora a servicio. |
| Amarillo | — | Rojo | Rojo | La selladora o la batería están fuera de los límites de temperatura especificada. La herramienta no funcionará. Deje que la selladora y la batería alcancen la temperatura de funcionamiento. |
| Amarillo | — | — | Rojo | El pasador de montaje del accesorio no está completamente encajado. La herramienta no funcionará. Introduzca el pasador a fondo. Si las luces siguen encendidas, encomiende la selladora a servicio. |
| Amarillo | Rojo | — | — | Batería con poca carga. La herramienta no funcionará. Vuelva a cargar la batería. Coloque la batería completamente cargada. |
| Verde | Azul | Azul | Azul | Se ha establecido la conexión Bluetooth. La selladora está en espera y lista para funcionar. Para más información, vea la sección <i>Funciones Bluetooth.</i> |
| | | Morado | | Se está actualizando el software de la máquina. La selladora no se puede usar durante la actualización. |

Figura 5 – Luces indicadoras del estado de la selladora

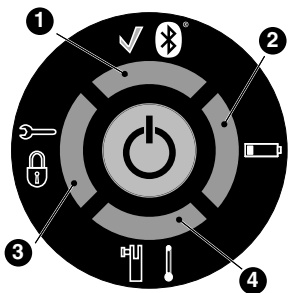
Especificaciones

| Selladora de pistola RP 350 | Selladora en línea RP 351 |
|---|---|
| AccesoriosSerie Standard de RIDGID® | Serie Standard de RIDGID® |
| Longitud de la carrera...1,57" (40 mm) | 1,57" (40 mm) |
| Motor | |
| Voltaje18 V CC nominal | 18 V CC nominal |
| Amperaje.....23 A | 23 A |
| Potencia480 W | 480 W |
| Fuerza del ariete.....7.200 libras (32 kN) | 7.200 libras (32 kN) |
| Rotación del cabezal ...360° | 360° |
| Ciclo de trabajo.....3 selladuras/min | 3 selladuras/min |
| AlimentaciónBatería de ion litio de 18 V serie RB-18XX de RIDGID, o adaptador de CA RPA 120/220 de RIDGID. <i>Vea la sección Equipo opcional.</i> | |
| Alcance Bluetooth33 pies (10 m) | 33 pies (10 m) |
| Humedad permisible.....80% máximo | 80% máximo |
| Límites de temperatura de funcionamiento15° F a 122° F (-10° C a 50° C) | 15° F a 122° F (-10° C a 50° C) |
| Temperatura de almacenamiento.....32° F a 113° F (0° C a 45° C) | 32° F a 113° F (0° C a 45° C) |
| Peso (sin batería ni accesorio).....7,83 libras (3,55 kg) | 7,83 libras (3,55 kg) |
| Dimensiones11,3" x 11,0" x 3,1" 287 mm x 279 mm x 77 mm | 15,7" x 4,65" x 3,1" 398 mm x 118 mm x 77 mm |
| Presión de sonido (L _{PA})*<74.5 dB(A), K=3 dB(A) | <74.5 dB(A), K=3 dB(A) |
| Vibración*<1,13 m/s ² , K=1,5 | <1,13 m/s ² , K=1,5 |

* Las determinaciones de sonido y vibración se miden según una prueba estandarizada conforme a la Norma EN 62481-1.

- Los niveles de vibración pueden usarse para hacer comparaciones con otras herramientas y para hacer una evaluación preliminar de la exposición.

- Las emisiones de sonido y vibración pueden variar según dónde se ubique el usuario y el uso específico de estos aparatos.

- La exposición diaria al sonido y a la vibración se debe evaluar para cada tarea y se deben tomar las correspondientes medidas de seguridad cuando sea necesario. La evaluación de los niveles de exposición debe tomar en cuenta el tiempo durante el cual está apagada la herramienta y el tiempo en que no se usa. Esto puede reducir el nivel de exposición significativamente durante todo el transcurso del período de trabajo.

Equipo estándar

Consulte en el catálogo RIDGID los detalles de los equipos suministrados con números de catálogo específicos.

¡NOTA! Los accesorios de las selladoras RIDGID se ofrecen en dos series:

- Serie Standard
- Serie Compact

Los accesorios de una serie no son intercambiables con los de otra serie. Los accesorios de la serie Standard funcionan solamente con herramientas de la serie Standard (RP 350, RP 351, RP 342-XL, RP 340, RP 330, 320-E, CT-400).

Los accesorios de la serie Compact funcionan solamente con herramientas de la serie Compact (RP 240, RP 241, RP 200, RP 210, 100 B).

AVISO La selección de los materiales y de los métodos de unión o sellado es responsabilidad del diseñador y/o instalador del sistema. Antes de comenzar una instalación se requiere completar una cuidadosa evaluación de las condiciones ambientales imperantes, incluyendo las condiciones químicas y la temperatura de servicio. Consulte al fabricante del acoplamiento de sellado para seleccionar correctamente los componentes del sistema.

Inspección previa al funcionamiento

⚠ ADVERTENCIA



Inspeccione la selladora diariamente antes de usarla. Si detecta algún problema, corríjalo, con el fin de evitar lesiones graves por choques de electricidad, aplastamiento, falla de algún accesorio o por otras causas, y para prevenir daños a la herramienta.

1. Apague la selladora (OFF) y extraiga la batería o el adaptador de CA de la selladora.
2. Limpie la selladora para quitarle el aceite, grasa o suciedad, especialmente en el mango y los controles. Esto facilita la inspección y ayuda a evitar que la herramienta o los controles se resbalen de sus manos.
3. Inspeccione la selladora para verificar lo siguiente:
 - Está completa y bien ensamblada, con el mantenimiento vigente.
 - No tiene piezas rotas, desgastadas, faltantes, mal alineadas o atascadas. Los bucles de tela están en buenas condiciones.
 - El pasador de montaje de accesorios se desplaza fácilmente entre la posición completamente abierta y la posición completamente cerrada. El pasador debe enclavarse bien en cada posición. Confirme que el interruptor de operación funciona bien, sin trabarse ni atascarse.
 - Las etiquetas de advertencia están adheridas y son legibles. *Vea la Figura 6.*
 - No existe ninguna condición que impida su funcionamiento seguro y normal.

Si encuentra algún problema, no utilice la selladora hasta que se hayan solucionado las fallas.



Figura 6 – Luces de estado de la selladora y etiqueta de advertencias

4. Inspeccione y hágale mantenimiento a los accesorios de la selladora según indican sus respectivas instrucciones. Extraiga el accesorio de la selladora. Confirme

que los accesorios están en buenas condiciones y claramente marcados para el uso indicado.

5. Inspeccione y hágales mantenimiento a todos los demás equipos que usará, conforme a sus instrucciones, para asegurar su buen funcionamiento.

Montaje y operación

⚠ ADVERTENCIA



Mantenga los dedos y las manos apartados del accesorio de la selladora durante el ciclo de sellado.

Sus dedos o manos podrían ser aplastados, fracturados o amputados en el accesorio, la selladora o entre el accesorio, pieza de trabajo y otros objetos.

Cuando este aparato está en marcha, genera grandes fuerzas. Estas fuerzas podrían producir la rotura o expulsión de piezas y causar lesiones. Manténgase apartado de la herramienta durante su uso y póngase el equipo de protección apropiado, incluso gafas de seguridad.

Use la combinación correcta de selladora, accesorio y acoplamiento. Las combinaciones mal hechas pueden producir un sellado incompleto, lo cual aumenta el riesgo de fugas, daño al equipo y lesiones.

Siga las instrucciones de montaje y operación para reducir el riesgo de lesiones por aplastamiento o por otras causas y para prevenir daños a la selladora.

1. Confirme que la zona de trabajo es apropiada (vea *Advertencias de seguridad general para máquinas eléctricas*). Haga funcionar la selladora solamente en lugares despejados, nivelados, estables y secos. No use la máquina si está parado en un lugar con agua.
2. Inspeccione la tarea que debe realizar y determine cuál es la herramienta y los accesorios RIDGID que correspondan conforme a sus especificaciones. El uso de una máquina incorrecta para la aplicación puede causar lesiones, dañar la herramienta o producir conexiones incompletas.
3. Confirme que todos los equipos estén inspeccionados y montados según se indica en sus instrucciones.

Extracción y colocación de accesorios

1. Apague la selladora y extraiga la batería o el adaptador de CA.
2. Abra completamente el pasador de montaje de accesorios. Extraiga o coloque el accesorio apropiado (*Figura 7*).
3. Cierre completamente el pasador de montaje de accesorios hasta que se traben en posición cerrada. Es necesario que esté completamente cerrado para que

no se dañe la selladora durante el funcionamiento. Las luces indicadoras del estado de la selladora se iluminan para indicar si el cierre está incompleto. Vea la explicación en la Figura 5, *Luces indicadoras del estado de la selladora*.

¡NOTA! No haga funcionar la selladora sin el accesorio, ya que se podría dañar la selladora.



Figura 7 – Pasador de montaje de accesorios

Preparación de la conexión

AVISO Estas instrucciones son prácticas generales para diversos tipos de accesorios de selladoras. Siempre siga las instrucciones específicas que correspondan al accesorio de sellado en uso y las instrucciones específicas de instalación provistas por el fabricante del acoplamiento. Así se reduce el riesgo de producir una unión o conexión defectuosa y causar cuantiosos daños materiales.

1. Prepare la conexión de acuerdo con las instrucciones del fabricante del acoplamiento.
2. Con las manos secas, introduzca en la base de la selladora una batería completamente cargada o un adaptador de CA. Si está usando el adaptador con cordón dotado de GFCI, el GFCI (RCD) debe tener una corriente residual nominal de 30 mA o menos. Oprima el botón de encendido y apagado una sola vez, para encender la selladora. Todas las luces LED deben encenderse de color verde, indicando que la máquina está lista para usarse. Vea la Figura 5 – *Luces indicadoras del estado de la selladora* para comprender el significado de las demás luces.

Selladura de un acoplamiento con mordazas tradicionales de tipo tijera

1. Agarre la selladora correctamente con las dos manos.



Figura 8 – Cómo agarrar la selladora

2. Apriete los brazos de la mordaza para abrirla.
3. Coloque las mordazas abiertas de manera que encierren el acoplamiento (Figura 9). El perfil de sellado de las mordazas debe estar bien alineado con el contorno del acoplamiento según se especifica en las instrucciones de instalación del fabricante del acoplamiento. Para cerrar las mordazas sobre el acoplamiento, suelte los brazos de la mordaza. No cuelgue el conjunto de mordaza del acoplamiento ya que la selladora podría caerse inesperadamente y causar lesiones graves o la muerte.



Figura 9 – Colocación de las mordazas tipo tijera para que encierren el acoplamiento



Figura 10 – Las mordazas y el acoplamiento forman un ángulo recto

4. Confirme que las mordazas estén bien colocadas y perpendiculares al acoplamiento (*Figura 10*). Mantenga los dedos y las manos apartados de las mordazas para evitar que sean aplastados por las mordazas o entre las mordazas y otras piezas.

Modalidad normal: Oprima el interruptor de operación (*Figura 1 y 2*). Una vez iniciado el ciclo de sellado y cuando los rodillos hacen contacto con los brazos de las mordazas, la selladora se enclava y automáticamente completa el ciclo. Aunque el operario suelte el interruptor, la selladora no se detendrá una vez iniciado el ciclo. Esto asegura que la selladora engarce juntas herméticas en forma uniforme y reproducible.

Modalidad de control: Oprima el interruptor de operación (*Figura 1 y 2*). Las mordazas encierran el acoplamiento pero no se hace la selladura. Haga los ajustes necesarios. Vuelva a oprimir el interruptor de operación para que la selladora se enclave sobre el acoplamiento y se complete el ciclo automáticamente. Aunque el operario suelte el interruptor, la selladora no se detendrá una vez iniciado el ciclo. Esto asegura que la selladora engarce juntas herméticas en forma uniforme y reproducible.

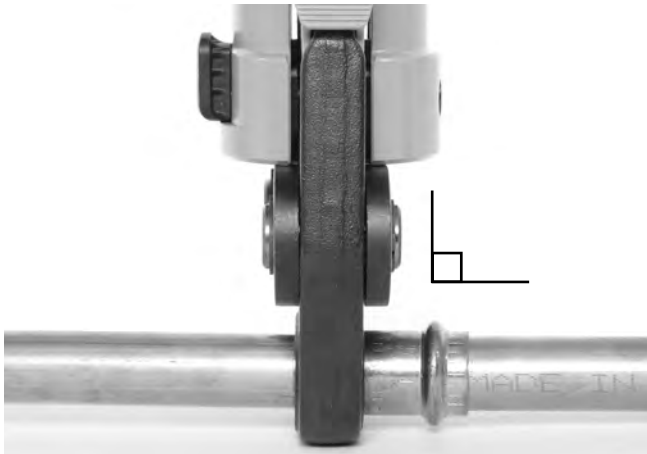
Si debe retirar la selladora antes de completar la conexión, oprima el botón de liberación de presión (*Figura 1 y 2*).

AVISO Cada vez que oprima el botón de liberación de presión, significa que NO se ha completado la selladura y la conexión debe volver a sellarse. Si la herramienta funciona mal durante la operación, use este procedimiento.

5. Suelte el interruptor de operación.
6. Apriete los brazos de las mordazas para abrirlas.

7. Desmonte las mordazas del acoplamiento. No toque los bordes filosos que podrían haberse formado en el acoplamiento durante la operación de sellado.
8. Cuando complete la operación, oprima el botón de encendido y apagado una sola vez para apagar la selladora. Extraiga la batería o el adaptador de CA de la máquina.

Selladura de un acoplamiento con un accionador y aro sellador tradicionales

1. Abra el aro sellador y móntelo para que encierre el acoplamiento. El aro sellador debe quedar alineado con el contorno del acoplamiento según las *Instrucciones de instalación del fabricante del acoplamiento*. Suelte el aro para que se cierre alrededor del acoplamiento (*Figura 11*).
2. Confirme que la selladora tenga instalado el accionador apropiado. Apriete los brazos del accionador para abrir las puntas. Las puntas del accionador deben estar alineadas con las cavidades del aro sellador. Suelte los brazos del accionador y encaje bien las puntas del accionador en las cavidades del aro sellador (*Figura 12*). Si las puntas están mal alineadas con respecto a las cavidades, se puede dañar el aro o el accionador durante el ciclo de sellado. No permita que la selladora y el accionador cuelguen del aro sellador. La herramienta podría caerse inesperadamente y causar lesiones graves o la muerte.



Figura 11 – Montaje del aro sellador en el acoplamiento



Figura 12 – Montaje del accionador en el aro sellador

3. Confirme que el aro esté bien colocado y perpendicular al acoplamiento. Mantenga los dedos y manos alejados del accionador y del aro para evitar lesiones por quedar aplastados en el accesorio o entre el accesorio y otras piezas.

Modalidad normal: Oprima el interruptor de operación (Figura 1 y 2). Una vez iniciado el ciclo de sellado, cuando los rodillos hacen contacto con los brazos de las mordazas, la selladora se enclava y automáticamente completa el ciclo. Aunque el operario suelte el interruptor, la selladora una vez enclavada ya no se detendrá. Esto asegura que la selladora forme juntas herméticas de manera uniforme y reproducible.

Modalidad de control: Oprima el interruptor de operación (Figura 1 y 2). Las mordazas encierran el acoplamiento pero no se hace la selladura. Haga los ajustes necesarios. Vuelva a oprimir el interruptor de operación para que la selladora se enclave sobre el acoplamiento y se complete el ciclo automáticamente. Aunque el operario suelte el interruptor, la selladora no se detendrá una vez iniciado el ciclo. Esto asegura que la selladora engarce juntas herméticas en forma uniforme y reproducible.

4. Si debe retirar la selladora antes de completar la conexión, oprima el botón de liberación de presión (Figura 1 y 2).

AVISO Cada vez que oprima el botón de liberación de presión, significa que NO se ha completado la selladura y la conexión debe volver a sellarse. Si la herramienta funciona mal durante la operación, use este procedimiento.

5. Suelte el interruptor de operación.
6. Apriete los brazos del accionador para abrirlo. Extraiga el accionador del acoplamiento.
7. Extraiga el aro sellador del acoplamiento. No toque los bordes filosos que podrían haberse formado en el acoplamiento durante la operación de sellado.

8. Cuando complete la operación, oprima el botón de encendido y apagado una sola vez para apagar la selladora. Extraiga la batería o el adaptador de CA de la máquina.

Inspección de la junta sellada

1. Inspeccione el acoplamiento sellado y verifique que:
 - El tubo está completamente insertado en el acoplamiento.
 - Los tubos no están demasiado mal alineados. Un alineamiento ligeramente defectuoso en la conexión se considera normal.
 - El accesorio no está mal alineado con el contorno del acoplamiento y el acoplamiento no está distorsionado o deforme.
 - No existe ningún otro problema, según el fabricante del acoplamiento. Esto podría incluir la eliminación de un anillo de control o calcomanía (usada para indicar que la conexión todavía no se ha sellado). Si encuentra cualquier problema, extraiga el acoplamiento e instale una nueva conexión.
2. Someta el sistema a prueba según las instrucciones del fabricante del conector, las prácticas normales y los códigos vigentes.

Funciones Bluetooth (transferencia inalámbrica de datos)

Las selladoras RP 350 y RP 351 de RIDGID® incluyen tecnología inalámbrica Bluetooth® que permite la transferencia inalámbrica de datos a teléfonos inteligentes Smartphone o tabletas (“dispositivos”) correctamente equipados con sistemas de operación iOS o Android.

1. Para descargar la correspondiente aplicación Link app de RIDGID® al dispositivo de usted, vaya a RIDGID.com/apps, a Google Play Store o a Apple App Store.
2. Cuando la selladora está encendida, un dispositivo equipado con tecnología inalámbrica Bluetooth puede localizar la selladora y conectarse con ella. En los ajustes Bluetooth de su dispositivo, seleccione la herramienta RIDGID que desee. Consulte las instrucciones de su dispositivo para encontrar información específica sobre la forma de hacer la comunicación mediante la tecnología inalámbrica Bluetooth. Una vez lograda la comunicación, se iluminarán las luces de estado de la selladora de color verde-azul-azul-azul.

Después de la comunicación inicial, la mayoría de los dispositivos se conectan automáticamente con la herramienta cuando la tecnología Bluetooth está activa y dentro del alcance, y si los ajustes del dispositivo tienen la configuración necesaria. La selladora no debe estar a más de 33 pies (10 metros) del dispositi-

tivo para que éste la detecte. Cualquier obstáculo entre la herramienta y el dispositivo puede reducir el alcance de la tecnología Bluetooth.

3. Siga las instrucciones de la aplicación para usarla correctamente. La modalidad de funcionamiento se puede cambiar mediante la aplicación. La aplicación también permite monitorear los ciclos de la selladora.
4. La transferencia inalámbrica de datos se apaga cuando se apaga la selladora. Apague la conexión inalámbrica Bluetooth para reducir el consumo de la batería.

Operación en ambientes fríos

Cuando disminuye la temperatura, se espesa el líquido hidráulico y se reduce el rendimiento de la batería. Para evitar un mal funcionamiento, las selladoras RP 350 y RP 351 dejan de funcionar si la temperatura ambiente está fuera de los límites especificados, como indican las luces indicadoras del estado de la selladora (*Figura 5*).

Cuando la temperatura ambiental esté fuera de los límites especificados para la herramienta, guarde la herramienta y las baterías en un lugar acondicionado hasta que estén listas para usar.

Almacenamiento

Extraiga la batería o el adaptador de CA de la selladora. Guarde la selladora y la batería en el maletín. Evite almacenarlas en ambientes muy calurosos o muy fríos. La selladora no se encenderá si la temperatura está fuera de los límites especificados. Este problema lo indican las luces de estado de la herramienta (*vea la Figura 5*).

ADVERTENCIA Almacene la selladora en un lugar seco y resguardado, bajo llave, fuera del alcance de niños y de personas que no estén familiarizadas con las selladoras. El aparato es peligroso en manos de personas no capacitadas para utilizarlo.

Instrucciones de mantenimiento

⚠ ADVERTENCIA

Asegure que la selladora esté apagada y que se haya quitado la batería o el adaptador de CA de la selladora antes de efectuarle mantenimiento o hacer ajustes.

Limpieza y lubricación

1. Diariamente limpie la selladora con un paño limpio y seco.
2. Inspeccione el pasador de montaje de accesorios y lubríquelo con un lubricante de silicona cuando sea necesario.
3. Revise los resortes de retorno en los accesorios cada vez que se usen. Debe ser posible abrir y cerrar los accesorios fácilmente ejerciendo fuerza moderada con los dedos.

Servicio y reparaciones

⚠ ADVERTENCIA

Es peligroso hacer funcionar una selladora que ha recibido un servicio inapropiado o una mala reparación.

El servicio o reparación de la selladora RP 350 o la selladora RP 351 deben efectuarse en un servicentro independiente RIDGID para selladoras.

Si necesita información sobre el servicentro independiente RIDGID más cercano o si tiene alguna pregunta acerca del servicio o reparaciones, vea la sección *Información de contacto* en este manual.

Resolución de problemas

| SÍNTOMA | POSIBLES RAZONES | SOLUCIÓN |
|---|--|---|
| La selladora no se enciende cuando se oprime el botón de encendido y apagado. | La batería está completamente descargada o ha fallado. La batería no está bien encajada en el mango de la selladora. El adaptador de CA no está correctamente encajado en la selladora. | Introduzca una batería completamente cargada o vuelva a cargar la batería agotada. Verifique que la batería esté bien insertada. Encaje correctamente el adaptador de CA en la selladora. |
| El accesorio está trabado con el acoplamiento. | No se completó bien la selladura. | Oprima el botón de liberación de presión para separar las mordazas del acoplamiento. Inspeccione y repita la selladura. |
| Las conexiones producidas no quedan completamente selladas. | Se ha usado un juego de mordazas equivocado para ese tamaño de tubo o para el material. La selladora no estaba perpendicular al tubo. El contorno de las mordazas no estaba alineado con el contorno del acoplamiento. La selladora debe repararse. | Instale el accesorio correcto. Vuelva a trabajar la conexión con un nuevo acoplamiento y un nuevo tubo. Asegure que la selladora forme un ángulo recto con el tubo. Vuelva a trabajar la conexión con un nuevo acoplamiento y un nuevo tubo. Asegure que el contorno de las mordazas esté alineado con el contorno del acoplamiento. Lleve la selladora a que le hagan servicio. |
| La selladora tiene una fuga de aceite. | Hay problemas de sello o problemas mecánicos. | |
| El motor funciona pero la selladora no completa su ciclo. | El nivel de aceite está bajo. | Lleve la selladora a que le hagan servicio. |
| La selladora se detiene durante la operación. | El nivel de aceite está bajo. | |

Vea en la Figura 5 la explicación de las luces indicadoras del estado de la herramienta.

Equipos opcionales

⚠ ADVERTENCIA

Con el fin de evitar lesiones graves, emplee únicamente los equipos específicamente diseñados y recomendados para usarse con las selladoras RP 350 y RP 351, como los que se listan a continuación.

Baterías y adaptadores

| N° Cat. | Descripción |
|---------|---|
| 56513 | Batería RB-1825 de ion litio de 18 V y 2,5 Ah |
| 56518 | Batería RB-1850 de ion litio de 18 V y 5,0 Ah |
| 44468 | Adaptador de CA de 120 - Norteamérica |
| 43338 | Adaptador de CA de 220 – Europa |
| 44823 | Adaptador de CA de 120 - China |

Cargadores y cordones

| N° Cat. | | Región | Tipo de enchufe |
|---------|----------------------------|--------------|-----------------|
| 64383 | Cargador RBC-30 | Norteamérica | A |
| 56523 | Cargador RBC-30 | Europa | C |
| 64388 | Cargador RBC-30 | China | A |
| 64393 | Cargador RBC-30 | Australia | I |
| 64378 | Cargador RBC-30 | Japón | A |
| 64398 | Cargador RBC-30 | Reino Unido | G |
| 64173 | Cordón del cargador RBC-30 | Norteamérica | A |
| 64183 | Cordón del cargador RBC-30 | Europa | C |

Vea la lista completa de equipos RIDGID disponibles para estas herramientas en el catálogo de Ridge Tool en línea en RIDGID.com o vea la *Información de contacto*.

Eliminación

Algunas piezas de estas herramientas contienen materiales valiosos y se pueden reciclar. Hay compañías locales que se especializan en reciclaje. Deseche los componentes de acuerdo con todos los reglamentos vigentes. Para más información, comuníquese con la agencia local de eliminación de desechos.

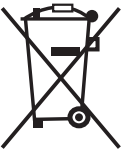

Para los países de la Comunidad Europea:
¡No deseche equipos eléctricos en la basura común!

De acuerdo con el Lineamiento Europeo 2012/19/EU para Desechos de Equipos Eléctricos y Electrónicos y su implementación en la legislación nacional, los equipos eléctricos inservibles deben desecharse por separado en una forma que cumpla con las normas del medio ambiente.

Compatibilidad electromagnética (CEM)

El término compatibilidad electromagnética significa la capacidad del aparato de funcionar sin problemas en un entorno donde hay radiaciones electromagnéticas y descargas electrostáticas, y sin causar interferencia electromagnética en otros equipos.

AVISO Estas máquinas se ajustan a todas las normas CEM correspondientes. Sin embargo, no puede excluirse la posibilidad de que causen interferencias en otros aparatos. Todas las normas con respecto a CEM que se han probado están indicadas en el documento técnico del aparato.

Declaración de FCC/ICES

Este aparato cumple con la Parte 15 de las Reglas del FCC. Su funcionamiento está sujeto al siguiente par de condiciones:

1. Este aparato no debe causar interferencias dañinas.
2. Este aparato debe aceptar cualquier interferencia que reciba, inclusive interferencias que podrían causar problemas de funcionamiento.

Cualquier modificación que no tenga la expresa aprobación de esta compañía podría anular el permiso del usuario para hacer funcionar el aparato.

Este aparato ha sido probado y se ha determinado que cumple con los límites para los aparatos digitales de Clase A, conforme a la parte 15 de las Reglas del FCC. Estos límites están diseñados para proporcionar una protección razonable contra las interferencias dañinas cuando el aparato se hace funcionar en un ambiente comercial. Este aparato genera, usa y puede irradiar energía de radiofrecuencia que, si no se instala y se utiliza conforme al manual de instrucciones, podría causar interferencias dañinas en las radiocomunicaciones. Es probable que el funcionamiento de este aparato en una zona residencial cause interferencias dañinas. En ese caso, se exige al usuario corregir la interferencia, a cuenta propia.

Este producto cumple con las especificaciones de Clase A ICES-003 de Canadá. *Vea la Declaración en la etiqueta del aparato.*

RIDGID® RP 350/RP 351 Press Tools

RIDGE TOOL COMPANY
400 Clark Street
Elyria, Ohio 44035-6001
U.S.A.

EC DECLARATION OF CONFORMITY

We declare that the machines listed above, when used in accordance with the operator's manual, meet the relevant requirements of the Directives and Standards listed below.

DÉCLARATION DE CONFORMITÉ CE

Nous déclarons que lorsqu'elles sont utilisées selon leur mode d'emploi, les machines indiquées ci-dessus répondent aux exigences applicables des directives et normes ci-après.

DECLARACIÓN DE CONFORMIDAD DE LA CE

Declaramos que las máquinas listadas más arriba, cuando se usan conforme al manual del operario, cumplen con los requisitos pertinentes de las directrices y normas listadas a continuación.

PROHLÁŠENÍ O SHODĚ ES

Prohlašujeme, že výše uvedené nástroje a zařízení splňují při použití v souladu s jejich návodem k obsluze příslušné požadavky níže uvedených směrnic a nařízení.

EF-OVERENSSTEMMELSESERKLÆRING

Vi erklærer, at de ovenfor anførte maskiner, ved brug i overensstemmelse med brugervejledningen, opfylder de relevante krav i de nedenfor anførte direktiver og standarder.

EG KONFORMITÄTSESKLÄRUNG

Wir erklären, dass die oben aufgeführten Maschinen, wenn sie entsprechend der Bedienungsanleitung verwendet werden, die einschlägigen Anforderungen der folgenden Richtlinien und Normen erfüllen.

ΔΗΛΩΣΗ ΣΥΜΜΟΡΦΩΣΗΣ ΕΚ

Δηλώνουμε ότι τα μηχανήματα που αναφέρονται παραπάνω, όταν χρησιμοποιούνται σύμφωνα με το εγχειρίδιο χειρισμού, πληρούν τις σχετικές απαιτήσεις των παρακάτω Οδηγιών και Προτύπων.

EY-VAATIMUSTENMUKAISUUSVAKUUTUS

Vakuutamme, että edellä luetellut koneet täyttävät käyttöohjeikirjan mukaisesti käytettynä seuraavien direktiivien ja standardien vaatimukset.

EU IZJAVA O SUKLADNOSTI

Izjavljujemo da su gore navedeni strojevi, kada se koriste u skladu s priručnikom za korisnike, sukladni s relevantnim zahtjevima dolje navedenih direktiva i standarda.

EK MEGFELELŐSÉGI NYILATKOZAT

Kijelentjük, hogy a fent felsorolt gépek - amennyiben a kezelési útmutatónak megfelelően használják őket - megfelelnek az alább felsorolt irányelvek és Szabványok követelményeinek.

DICHIARAZIONE DI CONFORMITÀ CE

Dichiariamo che le macchine elencate in alto, se utilizzate in conformità con il manuale dell'operatore, soddisfano i relativi requisiti delle Direttive e degli Standard specificati di seguito.

EO СӘЙКЕСТІК МӘЛІМДЕМЕСІ

Біз жоғарыда көрсетілген құрылғылардың пайдаланушы нұсқаулығына сәйкес пайдаланылған жағдайда төменде көрсетілген Директивалар мен Стандарттардың тиісті талаптарына жауап беретінін мәлімдейміз.

EG-CONFORMITEITSVERKLARING

Hierbij verklaren wij dat de hierboven vermelde machines, mits gebruikt in overeenstemming met de handleiding, voldoen aan de relevante eisen van de hieronder vermelde richtlijnen en normen.

CE-SAMSVARERKLÆRING

Vi erklærer at maskinene oppført over oppfyller de relevante kravene i direktiver og standarder oppført under dersom de brukes i henhold til bruksanvisningen.

Ridge Tool Europe NV (RIDGID)
Ondernemerslaan 5428
3800 Sint-Truiden
Belgium

DEKLARACJA ZGODNOŚCI WE

Deklarujemy, że maszyny wymienione powyżej, gdy są używane zgodnie z podręcznikiem użytkownika, spełniają właściwe wymagania Dyrektyw i Standardów, wymienione poniżej.

DECLARAÇÃO DE CONFORMIDADE CE

Declaramos que as máquinas listadas acima, quando utilizadas de acordo com o manual do operador, cumprem os requisitos relevantes das Diretivas e Normas listadas abaixo.

DECLARAȚIE DE CONFORMITATE CE

Declarăm că mașina specificată mai jos, atunci când este utilizată în conformitate cu manualul de exploatare, îndeplinește cerințele relevante ale Directivelor și standardelor specificate mai jos.

ДЕКЛАРАЦИЯ СООТВЕТСТВИЯ ЕС

Мы заявляем, что инструменты, перечисленные выше, при условии использования согласно руководству по эксплуатации, отвечают соответствующим требованиям указанных ниже директив и стандартов.

ES PREHLÁŠENIE O ZHODE

Vyhlasujeme, že stroje uvedené vyššie spĺňajú relevantné požiadavky smerníc a noriem uvedených nižšie, ak sa používajú podľa návodu na použitie.

IZJAVA ES O SKLADNOSTI

Izjavljamo, da zgoraj omenjeni stroji, ko se uporabljajo skladno z uporabniškim priručnikom, izpolnjujejo relevantne zahteve spodaj omenjenih direktiv in standardov.

EC DEKLARACIJA O USAGLAŠENOSTI

Izjavljujemo da gore navedeni strojevi, ako se koriste u skladu s priručnikom za korisnike, zadovoljavaju relevantne zahteve direktiva i standarda koji se navode dole.

EG-FÖRSÄKRAN OM ÖVERENSSTÄMMELSE

Vi meddelar att maskinen som anges ovan uppfyller de aktuella kraven i de angivna direktiven och standarderna nedan när den används enligt bruksanvisningen.

AB UYGUNLUK BEYANI

Yukarıda listelenen makinelerin, kullanıcı kılavuzuna göre kullanıldığında, aşağıda listelenen Direktiflerin ve Standartların ilgili gereksinimlerini karşıladığını beyan ederiz.

EÜ VASTAVUSDEKLARATSIOON

Kinnitame, et eelpool loetletud masinad vastavad allpool loetletud direktiivide ja standardite asjakohastele nõuetele, kui neid kasutatakse vastavalt kasutusjuhendile.

EK ATBILSTĪBAS DEKLARĀCIJA

Mēs apliecinām, ka iepriekšminētās iekārtas, izmantojot tās saskaņā ar operatora rokasgrāmatu, atbilst attiecīgajām tālāk norādīto direktīvu un standartu prasībām.

DEARBHÚ COMHRÉIREACHTA AN CE

Fógraímid go bhfuil na hinnill sa liosta thuas i gcomhréir le riachtanais ábhartha na dTeoracha agus na gCaighdeán sa liosta thíos, ach iad a úsáid de réir an lámhleabhair don oibreoir.

EB ATITIKTIES DEKLARACIJA

Deklaruojame, kad pirmiau išvardytos mašinos, jei naudojamos pagal naudotojų vadovą, atitinka atitinkamus toliau išvardytą direktivų ir standartų reikalavimus.

EO ДЕКЛАРАЦИЯ ЗА СЪОТВЕТСТВИЕ

Декларираме, че изброените по-горе машини, когато се използват в съответствие с Ръководство за оператора, отговарят на съответните изисквания на директивите и стандартите, изброени по-долу.



2006/42/EC, 2014/30/EU, 2011/65/EU
IEC 62841-1, EN 61000-6-1, EN 61000-6-3



Complies with UL 62841-1
csa c22.2 No. 62841-1

E114309



Signature: *Harald Krondorfer*
Name: Harald Krondorfer
Qualification: V.P. Engineering
Date: 09/01/2020

What is covered

RIDGID® tools are warranted to be free of defects in workmanship and material.

How long coverage lasts

This warranty lasts for the lifetime of the RIDGID® tool. Warranty coverage ends when the product becomes unusable for reasons other than defects in workmanship or material.

How you can get service

To obtain the benefit of this warranty, deliver via prepaid transportation the complete product to RIDGE TOOL COMPANY, Elyria, Ohio, or any RIDGID® AUTHORIZED INDEPENDENT SERVICE CENTER. Pipe wrenches and other hand tools should be returned to the place of purchase.

What we will do to correct problems

Warranted products will be repaired or replaced, at RIDGE TOOL'S option, and returned at no charge; or, if after three attempts to repair or replace during the warranty period the product is still defective, you can elect to receive a full refund of your purchase price.

What is not covered

Failures due to misuse, abuse or normal wear and tear are not covered by this warranty. RIDGE TOOL shall not be responsible for any incidental or consequential damages.

How local law relates to the warranty

Some states do not allow the exclusion or limitation of incidental or consequential damages, so the above limitation or exclusion may not apply to you. This warranty gives you specific rights, and you may also have other rights, which vary, from state to state, province to province, or country to country.

No other express warranty applies

This FULL LIFETIME WARRANTY is the sole and exclusive warranty for RIDGID® products. No employee, agent, dealer, or other person is authorized to alter this warranty or make any other warranty on behalf of the RIDGE TOOL COMPANY.



FULL LIFETIME WARRANTY (garantie légale étendue à la durée de vie du produit, voir conditions de garantie / legal warranty extended to the product lifecycle, see warranty conditions)

Parts are available online at Store.RIDGID.com

Ridge Tool Company
400 Clark Street
Elyria, Ohio 44035-6001
U.S.A.

Ce qui est couvert

Les outils RIDGID® sont garantis contre tous vices de matériaux et de main d'oeuvre.

Durée de couverture

Cette garantie est applicable durant la vie entière de l'outil RIDGID®. La couverture cesse dès lors que le produit devient inutilisable pour raisons autres que des vices de matériaux ou de main d'oeuvre.

Pour invoquer la garantie

Pour toutes réparations au titre de la garantie, il convient d'expédier le produit complet en port payé à la RIDGE TOOL COMPANY, Elyria, Ohio, ou bien le remettre à un réparateur RIDGID® agréé. Les clés à pipe et autres outils à main doivent être ramenés au lieu d'achat.

Ce que nous ferons pour résoudre le problème

Les produits sous garantie seront à la discrétion de RIDGE TOOL, soit réparés ou remplacés, puis réexpédiés gratuitement ; ou si, après trois tentatives de réparation ou de remplacement durant la période de validité de la garantie le produit s'avère toujours défectueux, vous aurez l'option de demander le remboursement intégral de son prix d'achat.

Ce qui n'est pas couvert

Les défaillances dues au mauvais emploi, à l'abus ou à l'usure normale ne sont pas couvertes par cette garantie. RIDGE TOOL ne sera tenue responsable d'aucuns dommages directs ou indirects.

L'influence de la législation locale sur la garantie

Puisque certaines législations locales interdisent l'exclusion des dommages directs ou indirects, il se peut que la limitation ou exclusion ci-dessus ne vous soit pas applicable. Cette garantie vous donne des droits spécifiques qui peuvent être éventuellement complétés par d'autres droits prévus par votre législation locale.

Il n'existe aucune autre garantie expresse

Cette GARANTIE PERPETUELLE INTEGRALE est la seule et unique garantie couvrant les produits RIDGID®. Aucun employé, agent, distributeur ou tiers n'est autorisé à modifier cette garantie ou à offrir une garantie supplémentaire au nom de la RIDGE TOOL COMPANY.

Qué cubre

Las herramientas RIDGID® están garantizadas contra defectos de la mano de obra y de los materiales empleados en su fabricación.

Duración de la cobertura

Esta garantía cubre a la herramienta RIDGID® durante toda su vida útil. La cobertura de la garantía caduca cuando el producto se torna inservible por razones distintas a las de defectos en la mano de obra o en los materiales.

Cómo obtener servicio

Para obtener los beneficios de esta garantía, envíe mediante porte pagado, la totalidad del producto a RIDGE TOOL COMPANY, en Elyria, Ohio, o a cualquier Servicentro Independiente Autorizado de RIDGID®. Las llaves para tubos y demás herramientas de mano deben devolverse a la tienda donde se adquirieron.

Lo que hacemos para corregir el problema

El producto bajo garantía será reparado o reemplazado por otro, a discreción de RIDGE TOOL, y devuelto sin costo; o, si aún resulta defectuoso después de haber sido reparado o sustituido tres veces durante el periodo de su garantía, Ud. puede optar por recibir un reembolso por el valor total de su compra.

Lo que no está cubierto

Esta garantía no cubre fallas debido al mal uso, abuso o desgaste normal. RIDGE TOOL no se hace responsable de daño incidental o consiguiente alguno.

Relación entre la garantía y las leyes locales

Algunos estados de los EE.UU. no permiten la exclusión o restricción referente a daños incidentales o consiguientes. Por lo tanto, puede que la limitación o restricción mencionada anteriormente no rija para Ud. Esta garantía le otorga derechos específicos, y puede que, además, Ud tenga otros derechos, los cuales varían de estado a estado, provincia a provincia o país a país.

No rige ninguna otra garantía expresa

Esta GARANTIA VITALICIA es la única y exclusiva garantía para los productos RIDGID®. Ningún empleado, agente, distribuidor u otra persona está autorizado para modificar esta garantía u ofrecer cualquier otra garantía en nombre de RIDGE TOOL COMPANY.

© 2020 RIDGID, Inc.

Printed 9/20
EC44835/11

The Emerson logo and RIDGID logo are registered trademarks of Emerson Electric Co. or RIDGID, Inc. in the U.S. and other countries. All other trademarks belong to their respective holders.

999-995-220.10
REV. B

RIDGID

EMERSON